

Dell Precision™ Workstation 380

Quick Reference Guide

Model DCTA

Notes, Notices, and Cautions



NOTE: A NOTE indicates important information that helps you make better use of your computer.



NOTICE: A NOTICE indicates either potential damage to hardware or loss of data and tells you how to avoid the problem.



CAUTION: A CAUTION indicates a potential for property damage, personal injury, or death.

Abbreviations and Acronyms

For a complete list of abbreviations and acronyms, see the Glossary in your *User's Guide*.

If you purchased a Dell™ n Series computer, any references in this document to Microsoft® Windows® operating systems are not applicable.

Information in this document is subject to change without notice.

© 2005 Dell Inc. All rights reserved.

Reproduction in any manner whatsoever without the written permission of Dell Inc. is strictly forbidden.

Trademarks used in this text: *Dell*, the *DELL* logo, and *Dell Precision* are trademarks of Dell Inc.; *Intel* and *Pentium* are registered trademarks of Intel Corporation; *Microsoft* and *Windows* are registered trademarks of Microsoft Corporation.

Other trademarks and trade names may be used in this document to refer to either the entities claiming the marks and names or their products. Dell Inc. disclaims any proprietary interest in trademarks and trade names other than its own.

Model DCTA

May 2005

P/N K8641

Rev. A01



Contents

Finding Information	5
Setting Up Your Computer (Tower Orientation)	9
Setting Up Your Computer (Desktop Orientation)	14
About Your Computer.	19
Front View (Tower Orientation)	19
Back View (Tower Orientation)	21
Front View (Desktop Orientation)	22
Back View (Desktop Orientation)	24
Back-Panel Connectors	24
Inside View	27
System Board Components.	28
Locating Your User's Guide	29
Removing the Computer Cover.	30
Caring for Your Computer	31
Solving Problems	32
Troubleshooting Tips	32
Resolving Software and Hardware Incompatibilities	32
Using Microsoft® Windows® XP System Restore	32
Using the Last Known Good Configuration	34
Dell Diagnostics.	34
Before You Start Testing	36
Beep Codes.	36
Error Messages	37
Diagnostic Lights.	37
Frequently Asked Questions.	42
Index	45

Finding Information

 **NOTE:** Some features may not be available for your computer or in certain countries.

 **NOTE:** Additional information may ship with your computer.

What Are You Looking For?	Find It Here
<ul style="list-style-type: none">• A diagnostic program for my computer• Drivers for my computer• My computer documentation• My device documentation• Desktop System Software (DSS)	<p>Drivers and Utilities CD (also known as ResourceCD)</p> <p>Documentation and drivers are already installed on your computer. You can use the CD to reinstall drivers, run the "Dell Diagnostics" on page 34, or access your documentation.</p>  <p>Readme files may be included on your CD to provide last-minute updates about technical changes to your computer or advanced technical-reference material for technicians or experienced users.</p> <p>NOTE: Drivers and documentation updates can be found at support.dell.com.</p>
<ul style="list-style-type: none">• How to set up my computer• How to care for my computer• Basic troubleshooting information• How to run the Dell Diagnostics• Error codes and diagnostic lights• How to remove and install parts• How to open my computer cover	<p>Quick Reference Guide</p>  <p>NOTE: This document is available as a PDF at support.dell.com.</p>

What Are You Looking For?

- Warranty information
- Terms and Conditions (U.S. only)
- Safety instructions
- Regulatory information
- Ergonomics information
- End User License Agreement

Find It Here
Dell™ Product Information Guide

-
- How to remove and replace parts
 - Specifications
 - How to configure system settings
 - How to troubleshoot and solve problems

User's Guide

Microsoft® Windows® XP Help and Support Center

- 1 Click the **Start** button and click **Help and Support**.
- 2 Click **User's and system guides** and click **User's guides**.

The *User's Guide* is also available on the *Drivers and Utilities* CD.

-
- Service Tag and Express Service Code
 - Microsoft Windows License Label

Service Tag and Microsoft® Windows® License

These labels are located on your computer.

- Use the Service Tag to identify your computer when you use support.dell.com or contact technical support.
- Enter the Express Service Code to direct your call when contacting technical support.



What Are You Looking For?	Find It Here
<ul style="list-style-type: none"> • Solutions — Troubleshooting hints and tips, articles from technicians, online courses, frequently asked questions • Community — Online discussion with other Dell customers • Upgrades — Upgrade information for components, such as memory, the hard drive, and the operating system • Customer Care — Contact information, service call and order status, warranty, and repair information • Service and support — Service call status and support history, service contract, online discussions with technical support • Reference — Computer documentation, details on my computer configuration, product specifications, and white papers • Downloads — Certified drivers, patches, and software updates • Desktop System Software (DSS) — If you reinstall the operating system for your computer, you should also reinstall the DSS utility. DSS provides critical updates for your operating system and support for Dell™ 3.5-inch USB floppy drives, Intel® Pentium® M processors, optical drives, and USB devices. DSS is necessary for correct operation of your Dell computer. The software automatically detects your computer and operating system and installs the updates appropriate for your configuration. To download Desktop System Software: <ol style="list-style-type: none"> 1 Go to support.dell.com and click Downloads. 2 Enter your Service Tag or product model. 3 In the Download Category drop-down menu, click All. 4 Select the operating system and operating system language for your computer, and click Submit. Under Select a Device, scroll to System and Configuration Utilities, and click Dell Desktop System Software. 	<p>Dell Support Website — support.dell.com</p> <p>NOTE: Select your region to view the appropriate support site.</p> <p>NOTE: Corporate, government, and education customers can also use the customized Dell Premier Support website at premier.support.dell.com. The website may not be available in all regions.</p>
<ul style="list-style-type: none"> • How to use Windows XP • Documentation for my computer • Documentation for devices (such as a modem) 	<p>Windows Help and Support Center</p> <ol style="list-style-type: none"> 1 Click the Start button and click Help and Support. 2 Type a word or phrase that describes your problem and click the arrow icon. 3 Click the topic that describes your problem. 4 Follow the instructions on the screen.

What Are You Looking For?

- How to reinstall my operating system

Find It Here**Operating System CD**

The operating system is already installed on your computer. To reinstall your operating system, use the *Operating System CD*. See your *User's Guide* for instructions.



After you reinstall your operating system, use the optional *Drivers and Utilities CD* to reinstall drivers for the devices that came with your computer.

Your operating system product key label is located on your computer.

NOTE: The color of your CD varies based on the operating system you ordered.

NOTE: The *Operating System CD* is optional and may not ship with your computer.

-
- How to use Linux
 - E-mail discussions with users of Dell Precision™ products and the Linux operating system
 - Additional information regarding Linux and my Dell Precision computer

Dell Supported Linux Sites

- Linux.dell.com
- Lists.us.dell.com/mailman/listinfo/linux-precision

Setting Up Your Computer (Tower Orientation)

⚠ CAUTION: Before you begin any of the procedures in this section, follow the safety instructions in the *Product Information Guide*.

You must complete all steps to properly set up your computer.

- 1** Connect the keyboard and the mouse.

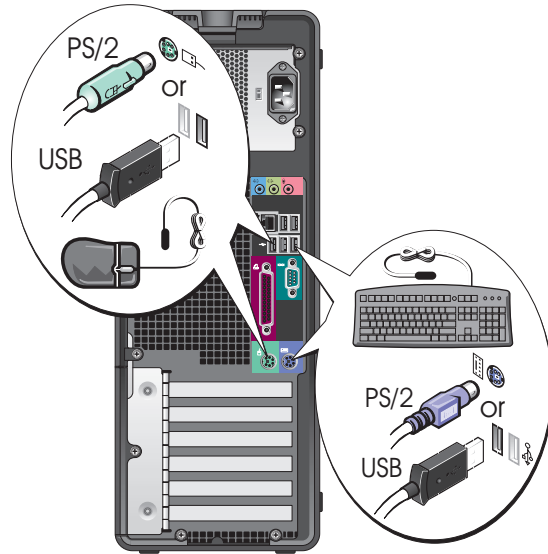

- 2** Connect the modem or the network cable.

⚠ NOTICE: Do not connect a modem cable to the network adapter. Voltage from telephone communications can damage the network adapter.

📌 NOTE: If your computer has a network card installed, connect the network cable to the card.

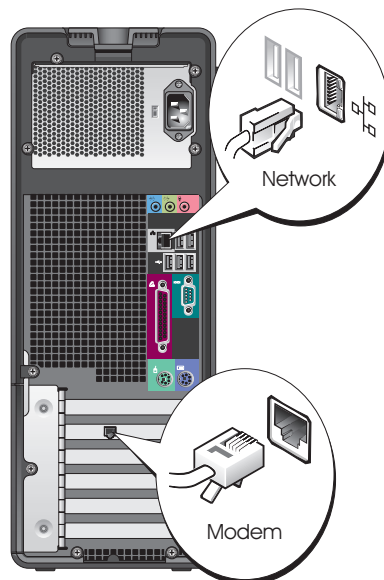

3

Connect the monitor.

Depending on your graphics card, you can connect your monitor in various ways.



NOTE: You may need to use the provided adapter or cable to connect your monitor to the computer.

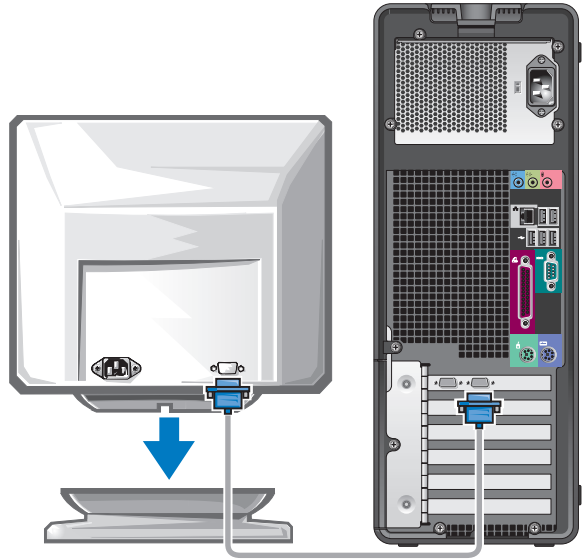

For single- and dual-monitor capable cards with a single connector

One VGA adapter:

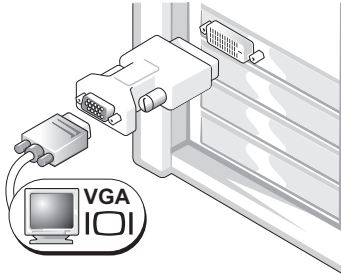

Use the VGA adapter when you have a single-monitor graphics card and you want to connect your computer to a VGA monitor.

Dual VGA Y cable adapter:

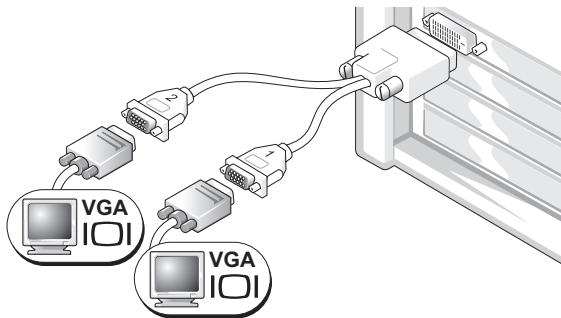

Use the appropriate Y cable when your graphics card has a single connector and you want to connect your computer to one or two VGA monitors.

Dual DVI Y cable adapter:

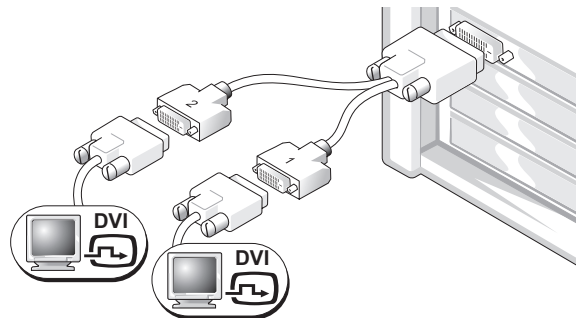

Use the appropriate Y cable when your graphics card has a single connector and you want to connect your computer to one or two DVI monitors.

The dual-monitor cable is color-coded; the blue connector is for the primary monitor, and the black connector is for the second monitor. To enable dual-monitor support, both monitors must be attached to the computer when you start the computer.

For dual-monitor capable cards with one DVI connector and one VGA connector

One DVI connector and one VGA connector:

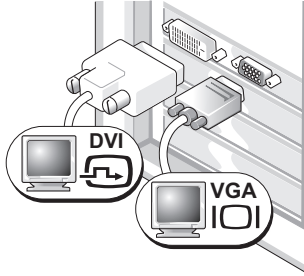

Use the appropriate connector(s) when you want to connect your computer to one or two monitors.

Two VGA connectors with one VGA adapter:

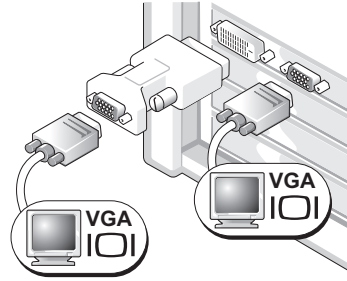

Use the VGA adapter when you want to connect your computer to two VGA monitors.

For dual-monitor capable cards with two DVI connectors

Two DVI connectors:

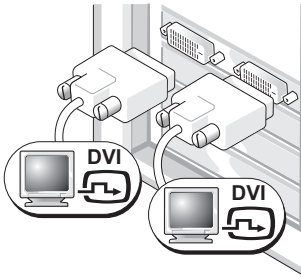

Use the DVI connectors to connect your computer to one or two DVI monitors.

Two DVI connectors with one VGA adapter:

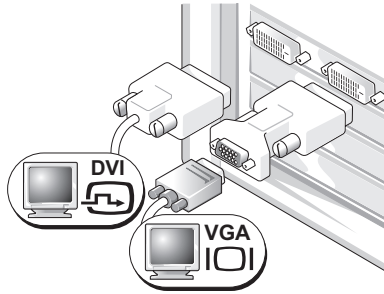

Use the VGA adapter to connect a VGA monitor to one of the DVI connectors on your computer

Two DVI connectors with two VGA adapters:

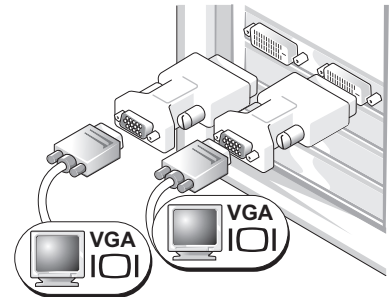

Use two VGA adapters to connect two VGA monitors to the DVI connectors on your computer.

4 Connect the speakers.

NOTE: If your computer has a sound card installed, connect the speakers to the card.

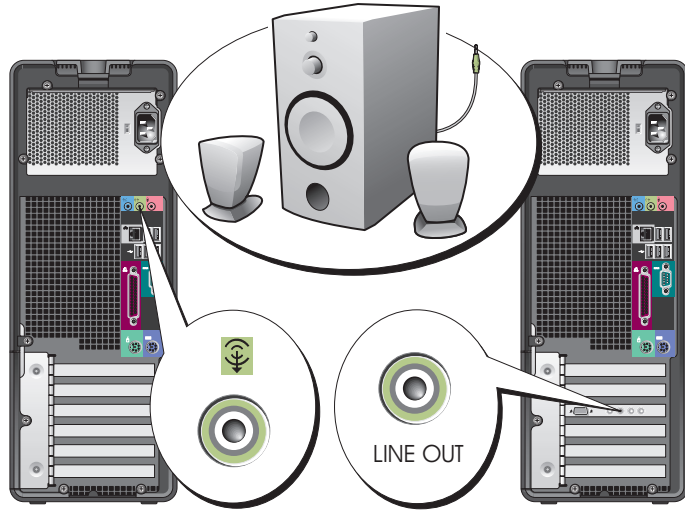

5 Connect the power cables and turn on the computer and monitor.

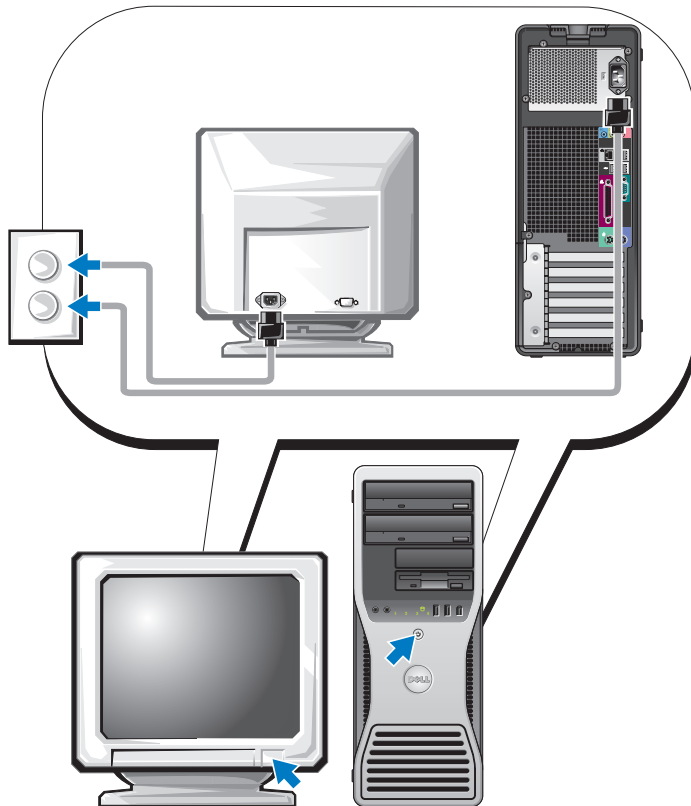

6

Install additional software or devices.

Before you install any devices or software that did not come with your computer, read the documentation that came with the software or device or contact the vendor to verify that the software or device is compatible with your computer and operating system.

You have now completed the setup for your tower computer.

Setting Up Your Computer (Desktop Orientation)

CAUTION: Before you begin any of the procedures in this section, follow the safety instructions in the *Product Information Guide*.

You must complete all steps to properly set up your computer.

1

Connect the keyboard and the mouse.

NOTICE: Do not connect a modem cable to the network adapter. Voltage from telephone communications can damage the network adapter.

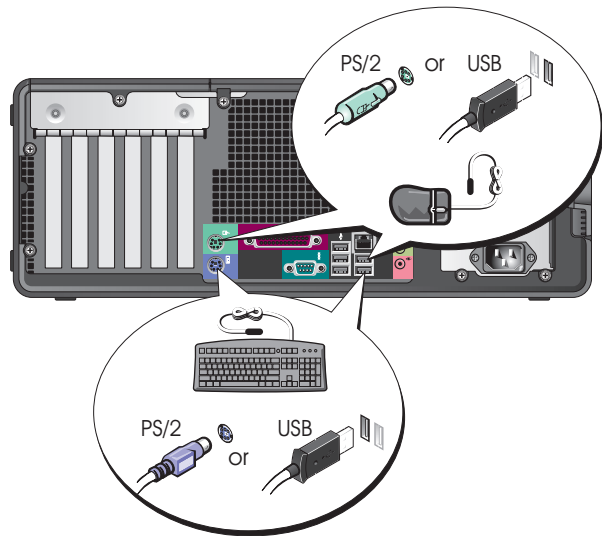

2 Connect the modem or the network cable.

NOTE: If your computer has a network card installed, connect the network cable to the card.

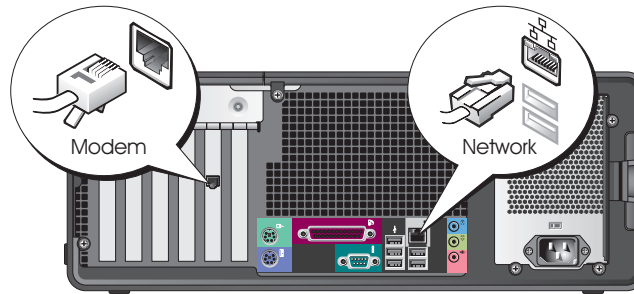

3 Connect the monitor.

Depending on your graphics card, you can connect your monitor in various ways.

NOTE: You may need to use the provided adapter or cable to connect your monitor to the computer.

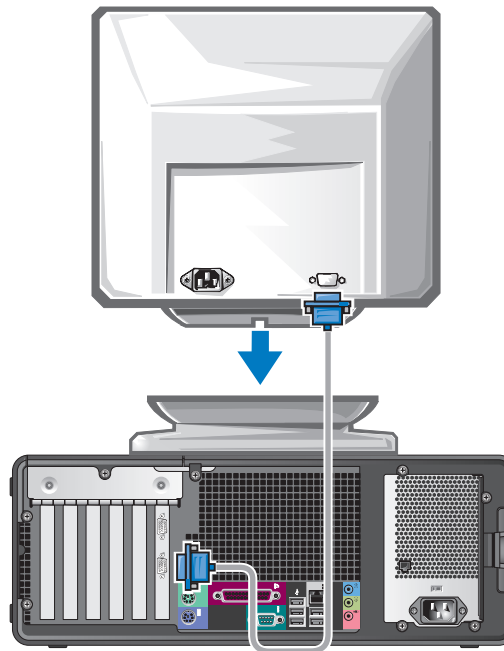

For single- and dual-monitor capable cards with a single connector

VGA adapter:

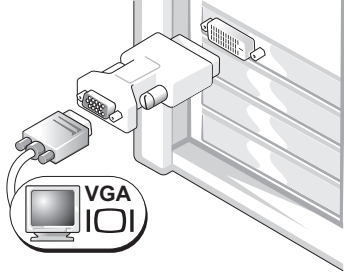

Use the VGA adapter when you have a single monitor graphics card and you want to connect your computer to a VGA monitor.

Dual VGA Y cable adapter:

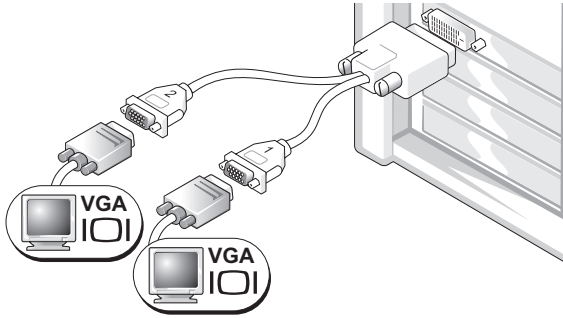

Use the appropriate Y cable when your graphics card has a single connector and you want to connect your computer to one or two VGA monitors.

Dual DVI Y cable adapter:

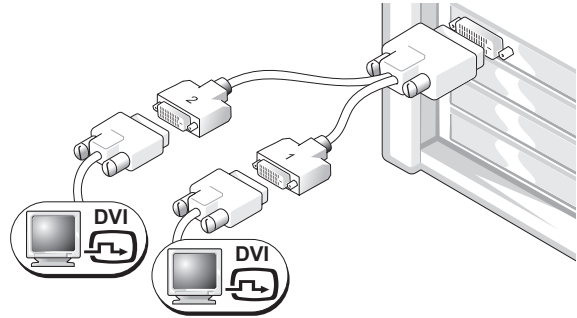

Use the appropriate Y cable when your graphics card has a single connector and you want to connect your computer to one or two DVI monitors.

The dual-monitor cable is color-coded; the blue connector is for the primary monitor, and the black connector is for the second monitor. To enable dual-monitor support, both monitors must be attached to the computer when you start your computer.

For dual-monitor capable cards with one DVI connector and one VGA connector

One DVI connector and one VGA connector:

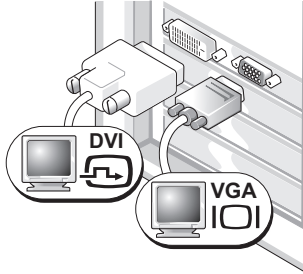

Use the appropriate connector(s) when you want to connect your computer to one or two monitors.

Two VGA connectors with one VGA adapter:

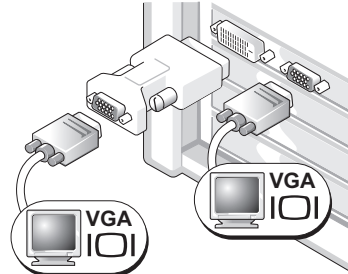

Use the VGA adapter when you want to connect your computer to two VGA monitors.

For dual-monitor capable cards with two DVI connectors

Two DVI connectors:

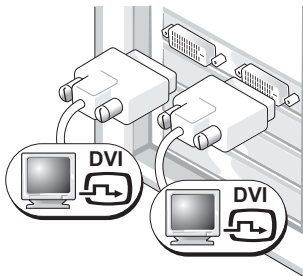

Use the DVI connector(s) to connect your computer to one or two DVI monitors.

Two DVI connectors with one VGA adapter:

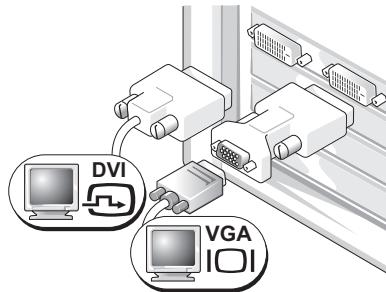

Use the VGA adapter to connect a VGA monitor to one of the DVI connectors on your computer.

Two DVI connectors with two VGA adapters:

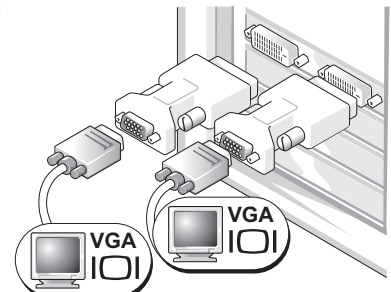

Use two VGA adapters to connect two VGA monitors to the DVI connectors on your computer.

4

Connect the speakers.

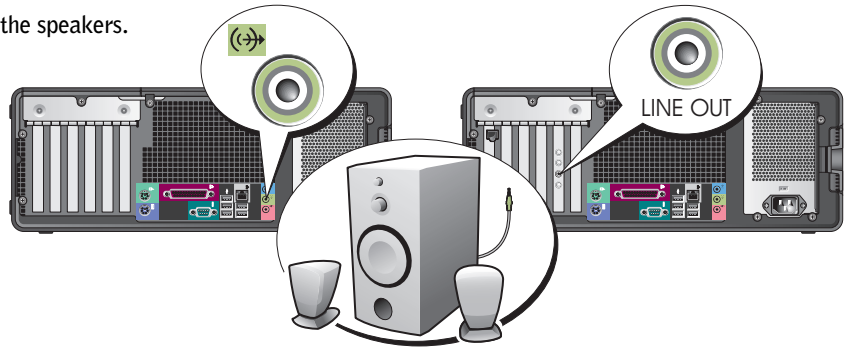

NOTE: If your computer has a sound card installed, connect the speakers to the card.

5

Connect the power cables and turn on the computer and monitor.

Your desktop computer has an optional front IEEE 1394 connector. This connector is only available if you purchased an IEEE 1394 card. To purchase a card, contact Dell. For instructions on contacting Dell and for more information on the IEEE 1394 card, see your *User's Guide*.

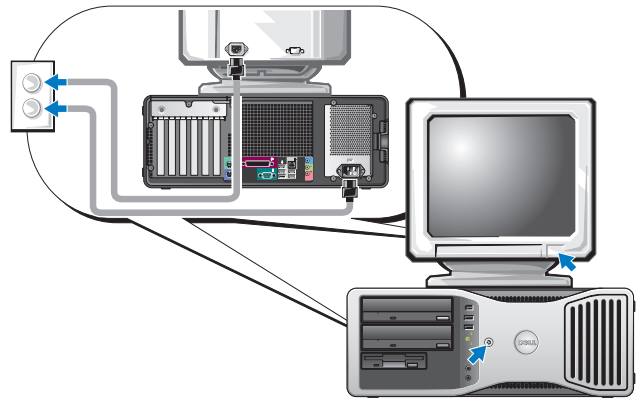

6

Install additional software or devices.

Before you install any devices or software that did not come with your computer, read the documentation that came with the software or device or contact the vendor to verify that the software or device is compatible with your computer and operating system.

You have now completed the setup for your desktop computer.

About Your Computer

Front View (Tower Orientation)

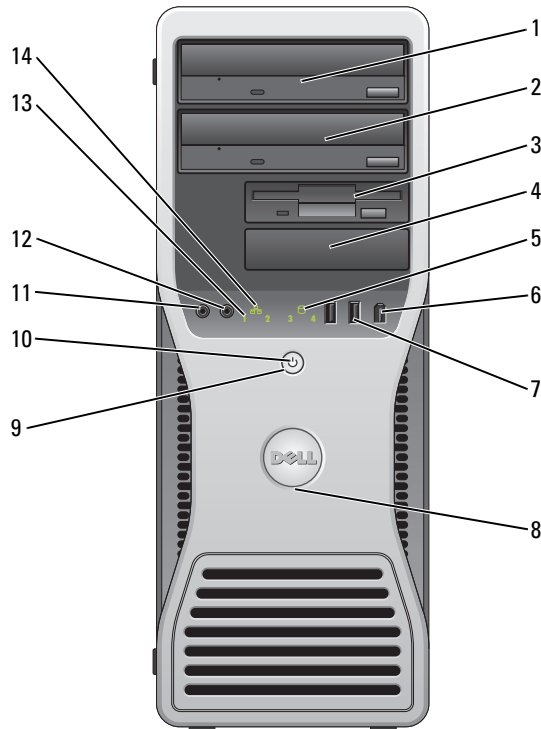

1	upper 5.25-inch drive bay	Holds a CD/DVD drive.
2	lower 5.25-inch drive bay	Holds a CD/DVD drive or an optional third hard drive.
3	upper 3.5-inch drive bay	Holds an optional fourth hard drive (serial ATA).
4	lower 3.5-inch drive bay	You can use the bay for an optional floppy drive or an optional Media Card Reader.
5	hard-drive activity light	The hard drive light is on when the computer reads data from or writes data to the hard drive. The light might also be on when a device such as your CD player is operating.

6	IEEE 1394 connector (optional)	Use the optional IEEE 1394 connectors for high-speed data devices such as digital video cameras and external storage devices.
7	USB 2.0 connectors (2)	Use the front USB connectors for devices that you connect occasionally, such as flash memory keys or cameras, or for bootable USB devices (see system setup for more information on booting to a USB device). It is recommended that you use the back USB connectors for devices that typically remain connected, such as printers and keyboards.
8	Dell™ badge rotation notch	To rotate, place fingers around the outside of the badge, press in, and turn the badge. You can also rotate the badge using the slot provided near the bottom of the badge.
9	power button	Press to turn on the computer.  NOTICE: To avoid losing data, do not use the power button to turn off the computer. Instead, perform an operating system shutdown. NOTE: The power button can also be used to wake the computer or to place it into a power-saving state. See "Power Management" in your <i>User's Guide</i> for more information.
10	power light	The power light illuminates and blinks or remains solid to indicate different states: <ul style="list-style-type: none"> • No light — The computer is turned off. • Steady green — The computer is in a normal operating state. • Blinking green — The computer is in a power-saving state. • Blinking or solid amber — See "Power Problems" in your <i>User's Guide</i>. <p>To exit from a power-saving state, press the power button or use the keyboard or the mouse if it is configured as a wake device in the Windows Device Manager. For more information about sleep states and exiting from a power-saving state, see "Power Management" in your <i>User's Guide</i>.</p> <p>See "Diagnostic Lights" on page 37 for a description of light codes that can help you troubleshoot problems with your computer.</p>
11	microphone connector	Use the microphone connector to attach a personal computer microphone for voice or musical input into a sound or telephony program.
12	headphone connector	Use the headphone connector to attach headphones.
13	diagnostic lights (4)	Use the lights to help you troubleshoot a computer problem based on the diagnostic code. For more information, see "Diagnostic Lights" on page 37.
14	network link light	The network link light is on when a good connection exists between a 10-Mbps, 100-Mbps, or 1000-Mbps (or 1-Gbps) network and the computer.

Back View (Tower Orientation)

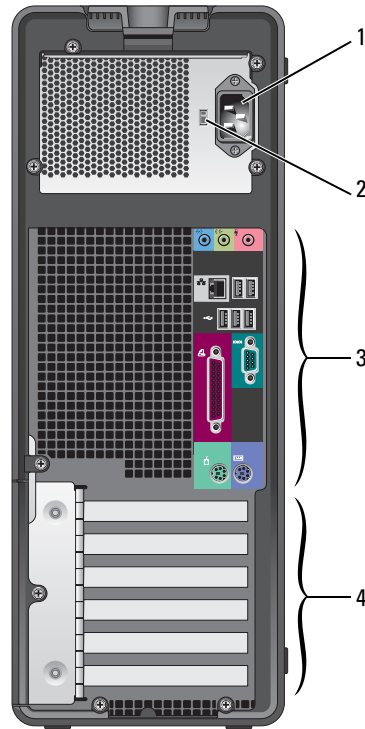

1	power connector	Insert the power cable into this connector.
2	voltage selection switch	See the safety instructions in the <i>Product Information Guide</i> for more information.
3	back-panel connectors	Plug serial, USB, and other devices into the appropriate connector.
4	card slots	Access connectors for any installed PCI or PCI Express cards.

Front View (Desktop Orientation)

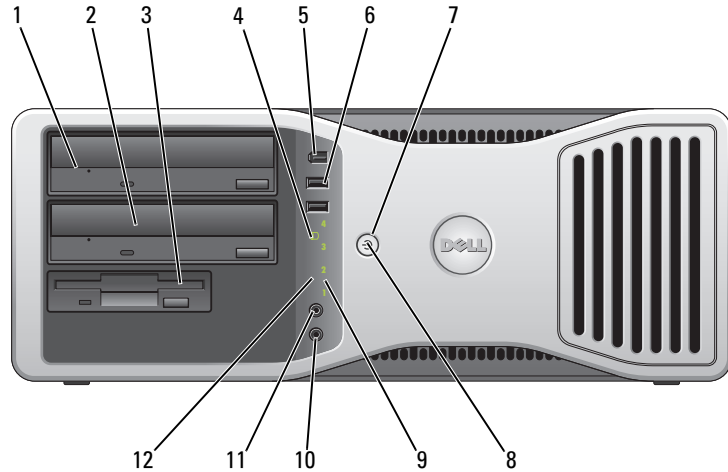

1	upper 5.25-inch drive bay	This bay holds a CD/DVD drive.
2	lower 5.25-inch drive bay	This bay holds an optional CD/DVD drive or an optional third hard drive (serial ATA or SCSI).
3	3.5-inch drive bay	You can use the bay for a floppy drive or an optional Media Card Reader.
4	hard-drive activity light	The hard-drive activity light is on when the computer reads data from or writes data to the hard drive. The light might also be on when a device such as your CD player is operating.
5	IEEE 1394 connector (optional)	Use the optional IEEE 1394 connectors for high-speed data devices such as digital video cameras and external storage devices.

6	USB 2.0 connectors (2)	<p>Use the front USB connectors for devices that you connect occasionally, such as flash memory keys or cameras, or for bootable USB devices (see system setup for more information on booting to a USB device).</p> <p>It is recommended that you use the back USB connectors for devices that typically remain connected, such as printers and keyboards.</p>
7	power button	<p>Press to turn on the computer.</p> <p>NOTE: The power button can also be used to wake the computer or to place it into a power-saving state. See "Power Management" for more information.</p> <p> NOTICE: To avoid losing data, do not use the power button to turn off the computer. Instead, perform an operating system shutdown.</p>
8	power light	<p>The power light illuminates and blinks or remains solid to indicate different states:</p> <ul style="list-style-type: none"> • No light — The computer is turned off. • Steady green — The computer is in a normal operating state. • Blinking green — The computer is in a power-saving state. • Blinking or solid amber — See "Power Problems." <p>To exit from a power-saving state, press the power button or use the keyboard or the mouse if it is configured as a wake device in the Windows Device Manager. For more information about sleep states and exiting from a power-saving state, see "Power Management."</p> <p>See "Diagnostic Lights" on page 37 for a description of light codes that can help you troubleshoot problems with your computer.</p>
9	diagnostic lights (4)	<p>Use the lights to help you troubleshoot a computer problem based on the diagnostic code. For more information, see "Diagnostic Lights" on page 37.</p>
10	microphone connector	<p>Use the microphone connector to attach a personal computer microphone for voice or musical input into a sound or telephony program.</p>
11	headphone connector	<p>Use the headphone connector to attach headphones.</p>
12	network link light	<p>The network link light is on when a good connection exists between a 10-Mbps, 100-Mbps, or 1000-Mbps (or 1-Gbps) network and the computer.</p>

Back View (Desktop Orientation)

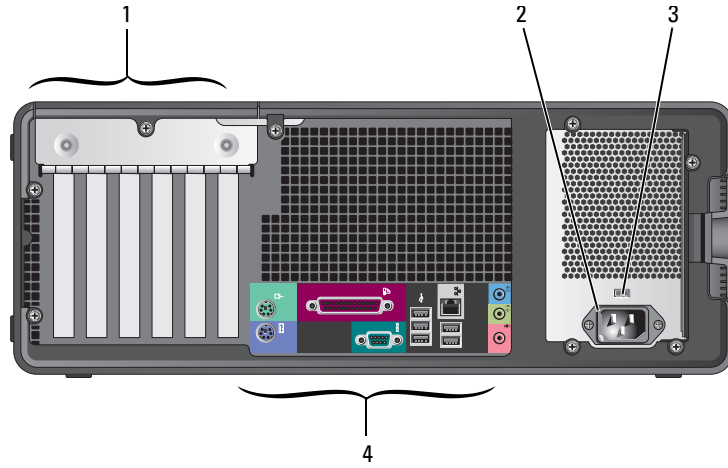

1	card slots	Access connectors for any installed PCI or PCI Express cards.
2	power connector	Insert the power cable into this connector.
3	voltage selection switch	See the safety instructions in the <i>Product Information Guide</i> for more information.
4	back-panel connectors	Plug serial, USB, and other devices into the appropriate connector.

Back-Panel Connectors

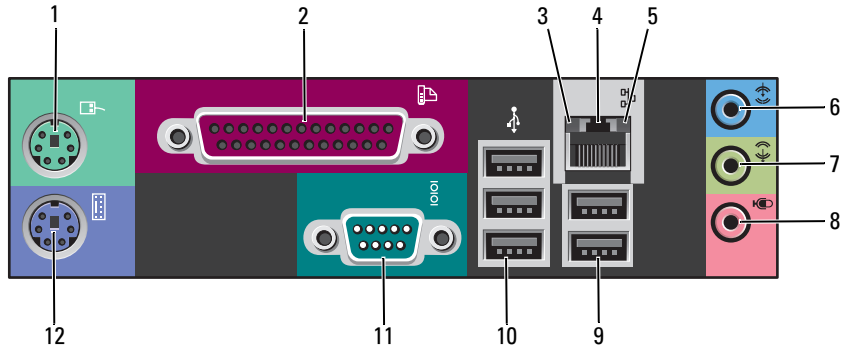

1	mouse connector	<p>Plug a standard mouse into the green mouse connector. Turn off the computer and any attached devices before you connect a mouse to the computer. If you have a USB mouse, plug it into a USB connector.</p> <p>If your computer is running the Microsoft® Windows XP operating system, the necessary mouse drivers have been installed on your hard drive.</p>
2	parallel connector	<p>Connect a parallel device, such as a printer, to the parallel connector. If you have a USB printer, plug it into a USB connector.</p> <p>NOTE: The integrated parallel connector is automatically disabled if the computer detects an installed card containing a parallel connector configured to the same address. For more information, see "System Setup Options" in the <i>User's Guide</i>.</p>
3	link integrity light	<ul style="list-style-type: none"> • Green — A good connection exists between a 10-Mbps network and the computer. • Orange — A good connection exists between a 100-Mbps network and the computer. • Yellow — A good connection exists between a 1000-Mbps (or 1-Gbps) network and the computer. • Off — The computer is not detecting a physical connection to the network.
4	network adapter connector	<p>To attach your computer to a network or broadband device, connect one end of a network cable to either a network jack or your network or broadband device. Connect the other end of the network cable to the network adapter connector on your computer. A click indicates that the network cable has been securely attached.</p> <p>NOTE: Do not plug a telephone cable into the network connector.</p> <p>On computers with an additional network connector card, use the connectors on the card and on the back of the computer when setting up multiple network connections (such as a separate intra- and extranet).</p> <p>It is recommended that you use Category 5 wiring and connectors for your network. If you must use Category 3 wiring, force the network speed to 10 Mbps to ensure reliable operation.</p>
5	network activity light	<p>Flashes a yellow light when the computer is transmitting or receiving network data. A high volume of network traffic may make this light appear to be in a steady "on" state.</p>

6	line-in connector	Use the blue line-in connector to attach a record/playback device such as a cassette player, CD player, or VCR. On computers with a sound card, use the connector on the card.
7	line-out connector	Use the green line-out connector to attach headphones and most speakers with integrated amplifiers. On computers with a sound card, use the connector on the card.
8	microphone connector	Use the pink microphone connector to attach a personal computer microphone for voice or musical input into a sound or telephony program. On computers with a sound card, the microphone connector is on the card.
9	USB 2.0 connectors (2)	Use the back USB connectors for devices that typically remain connected, such as printers and keyboards. It is recommended that you use the front USB connectors for devices that you connect occasionally, such as flash memory keys or cameras, or for bootable USB devices.
10	USB 2.0 connectors (3)	Use the back USB connectors for devices that typically remain connected, such as printers and keyboards. It is recommended that you use the front USB connectors for devices that you connect occasionally, such as flash memory keys or cameras, or for bootable USB devices.
11	serial connector	Connect a serial device, such as a handheld device, to the serial port. The default designations are COM1 for serial connector 1 and COM2 for the optional serial connector 2. For more information, see "System Setup Options" in the <i>User's Guide</i> .
12	keyboard connector	If you have a standard keyboard, plug it into the purple keyboard connector. If you have a USB keyboard, plug it into a USB connector.

Inside View

 **CAUTION:** Before you begin any of the procedures in this section, follow the safety instructions in the *Product Information Guide*.

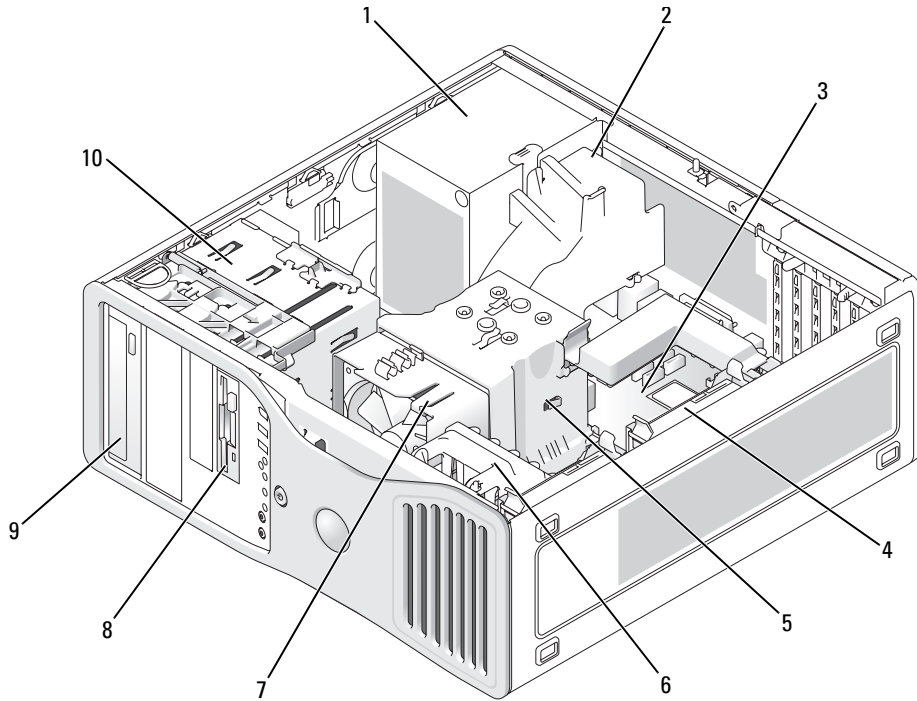

1	power supply	6	card fan
2	optional additional fan	7	processor fan
3	system board	8	lower 3.5-inch drive bay
4	hard drive	9	upper 5.25-inch drive bay
5	processor airflow shroud	10	drive cage

Cable Colors

Device	Color
Hard drive	blue cable
Floppy drive	black pull tab
CD/DVD drive	orange pull tab

System Board Components

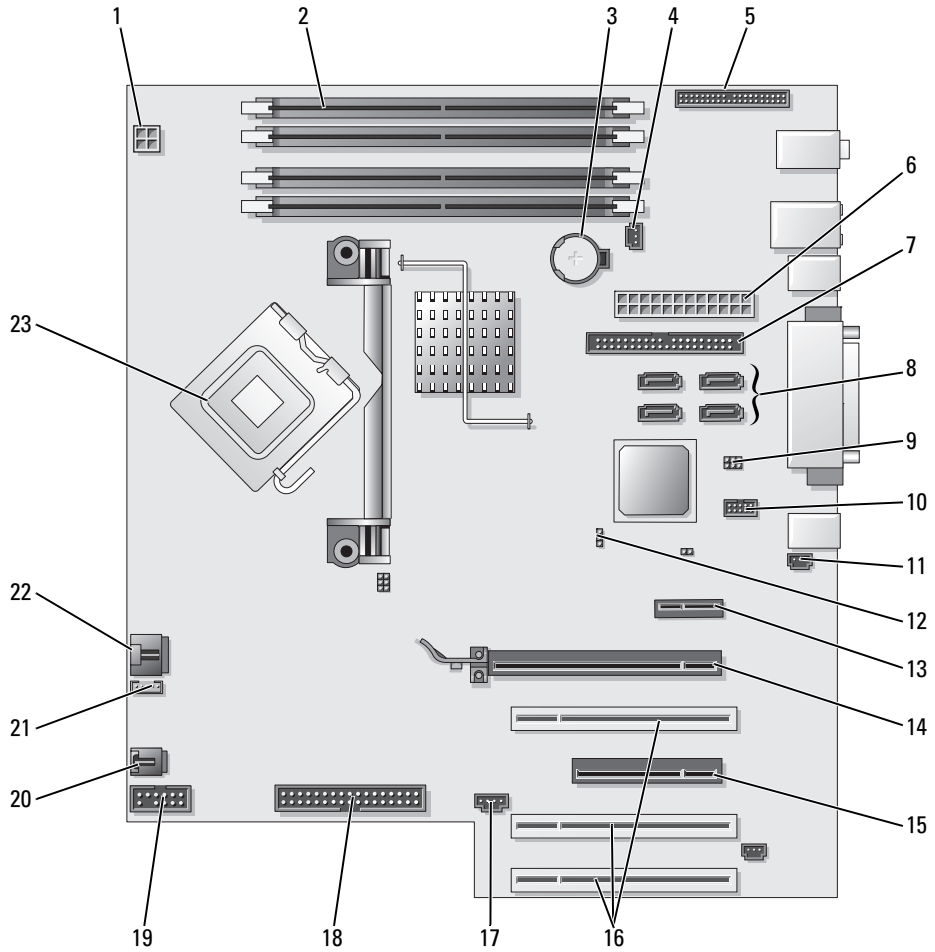

1	power connector (12VPOWER)	13	PCI-Express x1 card slot
2	memory module connectors	14	PCI-Express x16 up to 150w card slot
3	battery socket (BATTERY)	15	PCI-Express x8 card slot (wired as x4)
4	memory fan connector (FAN_MEM)	16	PCI card slots (1-3)
5	front panel connector	17	external light connector (AUX LED)
6	main power connector (POWER)	18	floppy drive (FLOPPY)
7	IDE drive connector (IDE)	19	serial connector (SERIAL2)
8	SATA connectors (SATA-1, SATA-3, SATA-0, SATA-2)	20	card cage fan (FAN CARD CAGE)
9	RTC reset jumper (RTCRST)	21	internal speaker connector (INT_SPKR)
10	Flexbay connector (FLEXBAY)	22	processor fan connector (FAN_CPU)
11	chassis intrusion header	23	processor connector (CPU)
12	password jumper (PASS)		

Locating Your User's Guide

Your *User's Guide* contains additional information about your computer such as:

- Technical specifications
- Information for changing the orientation of your computer from a desktop to a tower
- Front and back views of your computer, including all of the available connectors
- Inside views of your computer, including a detailed graphic of the system board and the connectors
- Instructions for cleaning your computer
- Information on software features, such as LegacySelect Technology control, using a password, and system setup options
- Tips and information for using the Microsoft Windows XP operating system
- Instructions for removing and installing parts, including memory, cards, drives, the microprocessor, and the battery
- Information for troubleshooting various computer problems
- Instructions for using the Dell Diagnostics and reinstalling drivers
- Information on how to contact Dell

You can access the *User's Guide* from your hard drive or the Dell Support website at support.dell.com.

To access the User's Guide from your hard drive:

Click the **Start** button and click **Help and Support**.

To access your User's Guide from the Dell Support website:

- 1 Go to support.dell.com.
- 2 Follow the prompts on the website that ask you for information specific to your computer.
- 3 At the Dell Support website home page, click **Reference**, click **User's Guides**, click **Systems**, and then select your computer.

Removing the Computer Cover



CAUTION: Before you begin any of the procedures in this section, follow the safety instructions in the *Product Information Guide*.



CAUTION: To guard against electrical shock, always unplug your computer from the electrical outlet before removing the cover.



NOTICE: Before touching anything inside your computer, ground yourself by touching an unpainted metal surface, such as the metal at the back of the computer. While you work, periodically touch an unpainted metal surface to dissipate any static electricity that could harm internal components.



NOTICE: To avoid losing data, save and close any open files and exit any open programs before you turn off your computer.

- 1 Shut down the operating system:
 - a Save and close any open files, exit any open programs, click the **Start** button, and then click **Turn Off Computer**.
 - b In the **Turn off computer** window, click **Turn off**.

The computer turns off after the operating system shutdown process finishes.

- 2 Ensure that the computer and any attached devices are turned off. If your computer and attached devices did not automatically turn off when you shut down your operating system, turn them off now.
- 3 If you have installed a security cable, remove it from the security cable slot.
- 
NOTICE: Ensure that you are working on a level, protected surface to avoid scratching either the computer or the surface on which it is resting.
- 4 Lay your computer on a flat surface with the computer cover facing up.
- 5 Pull back the cover latch release.

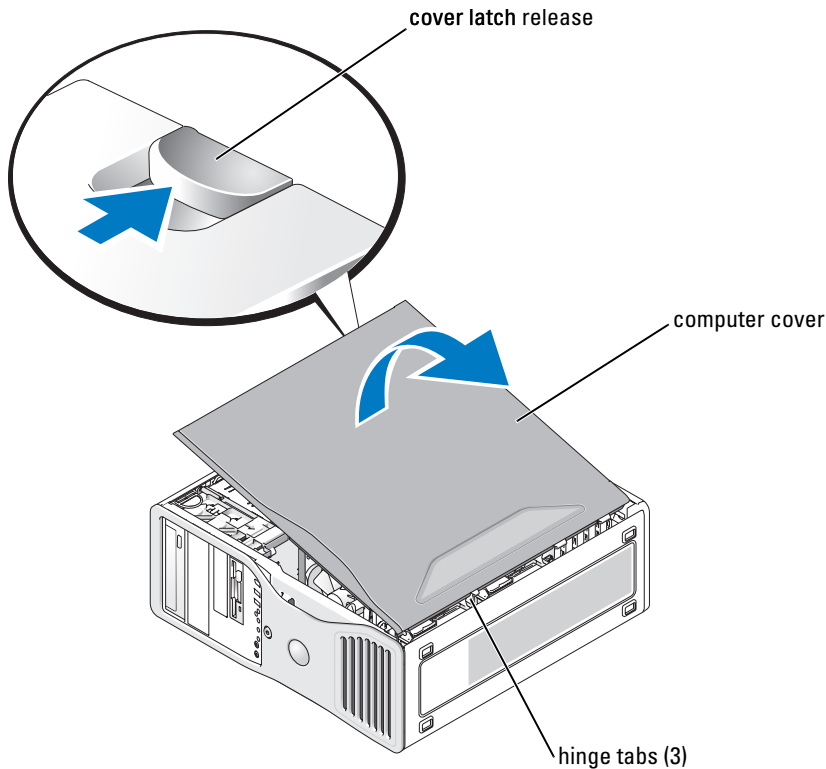

- 6 Locate the three hinge tabs on the edge of the computer.
- 7 Grip the sides of the computer cover and pivot the cover up, using the hinges as leverage points.
- 8 Release the cover from the hinge tabs and set it aside in a secure location.

Caring for Your Computer

To help maintain your computer, follow these suggestions:

- To avoid losing or corrupting data, never turn off your computer when the hard drive light is on.
- Schedule regular virus scans using virus software.
- Manage hard drive space by periodically deleting unnecessary files and defragmenting the drive.
- Back up files on a regular basis.
- Periodically clean your monitor screen, mouse, and keyboard (see your *User's Guide* for more information).

Solving Problems

Troubleshooting Tips

Perform the following checks when you troubleshoot your computer:

- If you added or removed a part before the problem started, review the installation procedures and ensure that the part is correctly installed.
- If a peripheral device does not work, ensure that the device is properly connected.
- If an error message appears on the screen, write down the exact message. The message may help technical support personnel diagnose and fix the problem(s).
- If an error message occurs in a program, see the program's documentation.
- If the recommended action in the troubleshooting section is to see a section in your *User's Guide*, go to support.dell.com (on another computer if necessary) to access your *User's Guide*.

Resolving Software and Hardware Incompatibilities

If a device is either not detected during the operating system setup or is detected but incorrectly configured, you can use the Hardware Troubleshooter to resolve the incompatibility.

To resolve incompatibilities using the Hardware Troubleshooter:

- 1 Click the **Start** button and click **Help and Support**.
- 2 Type `hardware troubleshooter` in the **Search** field and click the arrow to start the search.
- 3 Click **Hardware Troubleshooter** in the **Search Results** list.
- 4 In the **Hardware Troubleshooter** list, click **I need to resolve a hardware conflict on my computer**, and click **Next**.

Using Microsoft® Windows® XP System Restore

The Microsoft Windows XP operating system provides System Restore to allow you to return your computer to an earlier operating state (without affecting data files) if changes to the hardware, software, or other system settings have left the computer in an undesirable operating state. See the Windows Help and Support Center (see "Finding Information" on page 5) for information about using System Restore.



NOTICE: Make regular backups of your data files. System Restore does not monitor your data files or recover them.

Creating a Restore Point

- 1 Click the **Start** button and click **Help and Support**.
- 2 Click **System Restore**.
- 3 Follow the instructions on the screen.

Restoring the Computer to an Earlier Operating State

 **NOTICE:** Before you restore the computer to an earlier operating state, save and close any open files and exit any open programs. Do not alter, open, or delete any files or programs until the system restoration is complete.

1 Click the **Start** button, point to **All Programs**→**Accessories**→**System Tools**, and then click **System Restore**.

2 Ensure that **Restore my computer to an earlier time** is selected and click **Next**.

3 Click a calendar date to which you want to restore your computer.

The **Select a Restore Point** screen provides a calendar that allows you to see and select restore points. All calendar dates with available restore points appear in boldface type.

4 Select a restore point and click **Next**.

If a calendar date has only one restore point, then that restore point is automatically selected. If two or more restore points are available, click the restore point that you prefer.

5 Click **Next**.

The **Restoration Complete** screen appears after System Restore finishes collecting data and then the computer restarts.

6 After the computer restarts, click **OK**.

To change the restore point, you can either repeat the steps using a different restore point, or you can undo the restoration.

Undoing the Last System Restore

 **NOTICE:** Before you undo the last system restore, save and close all open files and exit any open programs. Do not alter, open, or delete any files or programs until the system restoration is complete.

1 Click the **Start** button, point to **All Programs**→**Accessories**→**System Tools**, and then click **System Restore**.

2 Click **Undo my last restoration** and click **Next**.

3 Click **Next**.

The **System Restore** screen appears and the computer restarts.

4 After the computer restarts, click **OK**.

Enabling System Restore

If you reinstall Windows XP with less than 200 MB of free hard-disk space available, System Restore is automatically disabled. To see if System Restore is enabled:

1 Click the **Start** button and click **Control Panel**.

2 Click **Performance and Maintenance**.

3 Click **System**.

- 4 Click the **System Restore** tab.
- 5 Ensure that **Turn off System Restore** is unchecked.

Using the Last Known Good Configuration

- 1 Restart your computer and press <F8> when the message **Please select the operating system to start** appears.
- 2 Highlight **Last Known Good Configuration**, press <Enter>, press <I>, and then select your operating system when prompted.

Other Options to Help Resolve Additional Device or Software Conflicts

-  **NOTICE:** The following processes erase all of the information on your hard drive.
 - Reinstall your operating system using the operating system installation guide and *Operating System* CD.
During the operating system reinstallation, you can select to delete the existing partitions and reformat your hard drive.
 - Reinstall all drivers, beginning with the chipset, using the *Drivers and Utilities* CD.

Dell Diagnostics



CAUTION: Before you begin any of the procedures in this section, follow the safety instructions in the *Product Information Guide*.

When to Use the Dell Diagnostics

If you experience a problem with your computer, perform the checks in "Solving Problems" on page 32 and run the Dell Diagnostics before you contact Dell for technical assistance.

It is recommended that you print these procedures before you begin.

-  **NOTICE:** The Dell Diagnostics works only on Dell™ computers. Using this program with other computers can cause incorrect computer responses or result in error messages.

The Dell Diagnostics allow you to:

- Perform quick checks or extensive tests on one or all devices
- Choose how many times a test is run
- Display or print test results or save them in a file
- Suspend testing if an error is detected or terminate testing if a certain number of errors occur
- Access online **Help** screens that describe the tests and how to run them
- Read status messages that tell you whether tests completed successfully
- Receive error messages if problems are detected

Starting the Dell Diagnostics From Your Hard Drive

- 1 Turn on (or restart) your computer.
- 2 When the DELL™ logo appears, press <F12> immediately.

 **NOTE:** If you see a message stating that no diagnostics utility partition has been found, see "Starting the Dell Diagnostics From the Drivers and Utilities CD" on page 35.

If you wait too long and the operating system logo appears, continue to wait until you see the Microsoft Windows desktop. Then shut down your computer and try again. For more information on shutting down your computer, see your *User's Guide*.

- 3 When the boot device list appears, highlight **Boot to Utility Partition** and press <Enter>.
- 4 When the Dell Diagnostics **Main Menu** appears, select the test you want to run. For more information on the tests, see your *User's Guide*.

Starting the Dell Diagnostics From the Drivers and Utilities CD

- 1 Insert the *Drivers and Utilities* CD.
- 2 Shut down and restart the computer. For more information on shutting down your computer, see your *User's Guide*.
- 3 When the DELL logo appears, press <F12> immediately.

If you wait too long and the Windows logo appears, continue to wait until you see the Windows desktop. Then shut down your computer and try again. For more information on shutting down your computer, see your *User's Guide*.

 **NOTE:** The next steps change the boot sequence for one time only. On the next start-up, the computer boots according to the devices specified in system setup.

- 4 When the boot device list appears, highlight **IDE CD-ROM Device** and press <Enter>.
- 5 Select the **IDE CD-ROM Device** option from the CD boot menu.
- 6 Select the **Boot from CD-ROM** option from the menu that appears.
- 7 Type 1 to start the ResourceCD menu.
- 8 Type 2 to start the Dell Diagnostics.
- 9 Select **Run the 32 Bit Dell Diagnostics** from the numbered list. If multiple versions are listed, select the version appropriate for your computer.
- 10 When the Dell Diagnostics **Main Menu** appears, select the test you want to run. For more information on the tests, see your *User's Guide*.

Before You Start Testing



CAUTION: Before you begin any of the procedures in this section, follow the safety instructions in the *Product Information Guide*.

- Turn on your printer if one is attached.
- Enter system setup, review your computer's configuration information, and enable all of your computer's components and devices, such as connectors.

Beep Codes

Your computer might emit a series of beeps during start-up if the monitor cannot display errors or problems. This series of beeps, called a beep code, identifies a problem. One possible beep code (code 1-3-1) consists of one beep, a burst of three beeps, and then one beep. This beep code tells you that the computer encountered a memory problem.

If a beep code is emitted, write it down and look it up in the following table.

Code	Cause
1-1-2	Microprocessor register failure
1-1-3	NVRAM read/write failure
1-1-4	ROM BIOS checksum failure
1-2-1	Programmable interval timer failure
1-2-2	DMA initialization failure
1-2-3	DMA page register read/write failure
1-3	Video Memory Test failure
1-3-1 through 2-4-4	Memory not being properly identified or used
1-3-2	Memory problem
3-1-1	Slave DMA register failure
3-1-2	Master DMA register failure
3-1-3	Master interrupt mask register failure
3-1-4	Slave interrupt mask register failure
3-2-2	Interrupt vector loading failure
3-2-4	Keyboard Controller Test failure
3-3-1	NVRAM power loss
3-3-2	Invalid NVRAM configuration
3-3-4	Video Memory Test failure
3-4-1	Screen initialization failure

Code	Cause
3-4-2	Screen retrace failure
3-4-3	Search for video ROM failure
4-2-1	No timer tick
4-2-2	Shutdown failure
4-2-3	Gate A20 failure
4-2-4	Unexpected interrupt in protected mode
4-3-1	Memory failure above address 0FFFFh
4-3-3	Timer-chip counter 2 failure
4-3-4	Time-of-day clock stopped
4-4-1	Serial or parallel port test failure
4-4-2	Failure to decompress code to shadowed memory
4-4-3	Math-coprocessor test failure
4-4-4	Cache test failure

Error Messages

 **NOTE:** If the message is not listed, see the documentation for either the operating system or the program that was running when the message appeared.



If an error occurs during start-up, a message may be displayed on the monitor identifying the problem. See "Error Messages" in the *User's Guide* for suggestions on resolving any problems.





Diagnostic Lights

 **CAUTION:** Before you begin any of the procedures in this section, follow the safety instructions in the *Product Information Guide*.





To help you troubleshoot a problem, your computer has four lights labeled "1," "2," "3," and "4" on the front. The lights can be off or green. When the computer starts normally, the lights flash. After the computer starts, all four lights display solid green briefly and then turn off to indicate normal operation. If the computer malfunctions, the pattern of the lights identify the problem.

Light Pattern	Problem Description	Suggested Resolution
	The computer is in a normal off condition or a possible pre-BIOS failure has occurred. NOTE: The diagnostic lights turn off after a short time if the computer is in a normal operating condition after POST.	Plug the computer into a working electrical outlet and press the power button.

Light Pattern	Problem Description	Suggested Resolution
	A possible BIOS failure has occurred; the computer is in the recovery mode.	Run the BIOS Recovery utility, wait for recovery completion, and then restart the computer.
	A possible processor failure has occurred.	Reinstall the processor and restart the computer.
	Memory modules are detected, but a memory failure has occurred.	<ol style="list-style-type: none"> 1 Reseat the memory modules to ensure that your computer is successfully communicating with the memory. 2 Restart the computer. 3 If the problem still exists, remove all the memory modules and install one memory module in memory module connector 4. 4 Restart the computer. The following message appears: Alert! Operating in Debug Mode. Please Populate Memory in Pairs for Normal Operation. 5 Press <F1> to boot to the operating system. 6 Run the Dell Diagnostics. See page 34 for instructions. 7 If the memory module passes, shut down the computer, remove the memory module, and then repeat the process with the remaining memory modules until a memory error occurs during start-up or diagnostic testing. If the first memory module tested is defective, repeat the process with the remaining modules to ensure that the remaining modules are not defective. 8 When the defective memory module is identified, contact Dell for a replacement. For instructions on contacting Dell, see your <i>User's Guide</i>. <p>NOTE: If necessary, the computer can operate in debug mode until new memory modules are installed.</p>

Light Pattern	Problem Description	Suggested Resolution
	<p>A possible expansion card failure has occurred.</p>	<ol style="list-style-type: none"> 1 Determine if a conflict exists by removing a card (not the graphics card) and then restarting the computer. For more information on removing a card, see your <i>User's Guide</i>. 2 If the problem persists, reinstall the card that you removed, remove a different card, and then restart the computer. 3 Repeat this process for each card. If the computer starts normally, troubleshoot the last card removed from the computer for resource conflicts (see "Resolving Software and Hardware Incompatibilities" on page 32). 4 If the problem persists, contact Dell. For instructions on contacting Dell, see your <i>User's Guide</i>.
	<p>A possible graphics card failure has occurred.</p>	<ul style="list-style-type: none"> • If the computer has a graphics card, remove the card, reinstall it, and then restart the computer. • If the problem still exists, install a graphics card that you know works and restart the computer. • If the problem persists or the computer has integrated graphics, contact Dell. For instructions on contacting Dell, see your <i>User's Guide</i>.
	<p>A possible floppy or hard drive failure has occurred.</p>	<p>Reseat all power and data cables and restart the computer.</p>
	<p>A possible USB failure has occurred.</p>	<p>Reinstall all USB devices, check cable connections, and then restart the computer.</p>

Light Pattern	Problem Description	Suggested Resolution
	No memory modules are detected.	<p>1 Reseat the memory modules to ensure that your computer is successfully communicating with the memory.</p> <p>2 Restart the computer.</p> <p>3 If the problem still exists, remove all the memory modules and install one memory module in memory module connector 4.</p> <p>4 Restart the computer. The following message appears: Alert! Operating in Debug Mode. Please Populate Memory in Pairs for Normal Operation.</p> <p>5 Press <F1> to boot to the operating system.</p> <p>6 Run the Dell Diagnostics. See page 34 for instructions.</p> <p>7 If the memory module passes, shut down the computer, remove the memory module, and then repeat the process with the remaining memory modules until a memory error occurs during start-up or diagnostic testing. If the first memory module tested is defective, repeat the process with the remaining modules to ensure that the remaining modules are not defective.</p> <p>8 When the defective memory module is identified, contact Dell for a replacement. For instructions on contacting Dell, see your <i>User's Guide</i>.</p> <p>NOTE: If necessary, the computer can operate in debug mode until new memory modules are installed.</p>
	System board failure has occurred.	<p>Contact Dell for technical assistance. For instructions on contacting Dell, see your <i>User's Guide</i>.</p>

Light Pattern	Problem Description	Suggested Resolution
	<p>Memory modules are detected, but a memory configuration or compatibility error exists.</p>	<ul style="list-style-type: none"> • Ensure that no special memory module/memory connector placement requirements exist. • Verify that the memory modules that you are installing are compatible with your computer. • Reinstall the memory modules and restart the computer. • If the problem persists, contact Dell. For instructions on contacting Dell, see your <i>User's Guide</i>.
	<p>A possible system board resource and/or hardware failure has occurred.</p>	<ul style="list-style-type: none"> • Perform the procedures in "Resolving Software and Hardware Incompatibilities" on page 32. • If the problem persists, contact Dell. For instructions on contacting Dell, see your <i>User's Guide</i>.
	<p>A possible expansion card failure has occurred.</p>	<ol style="list-style-type: none"> 1 Determine if a conflict exists by removing a card (not a graphics card) and restarting the computer. 2 If the problem persists, reinstall the card that you removed, remove a different card, and then restart the computer. 3 Repeat this process for each card. If the computer starts normally, troubleshoot the last card removed from the computer for resource conflicts (see "Resolving Software and Hardware Incompatibilities" on page 32). 4 If the problem persists, contact Dell. For instructions on contacting Dell, see your <i>User's Guide</i>.
	<p>Another failure has occurred. This pattern also displays when you enter system setup and may not indicate a problem.</p>	<ul style="list-style-type: none"> • Ensure that the cables are properly connected to the system board from the hard drive, CD drive, and DVD drive. • If the problem persists, contact Dell. For instructions on contacting Dell, see your <i>User's Guide</i>.

Light Pattern	Problem Description	Suggested Resolution
	The computer is in a normal operating condition after POST. NOTE: The diagnostic lights turn off after a short time if the computer is in a normal operating condition after POST.	None.

Frequently Asked Questions

How Do I...	Solution	Where to Find Additional Information
Set up my computer to use two monitors?	If your computer has the required graphics card to support dual-monitor setup, then look in your shipping box for a Y-cable. The Y-cable has a single connector on one end (plug this connector into the back panel) and branches into two connectors (plug these connectors into the monitor cables). For the tower computer, see page 10 and for the desktop computer, see page 15.	See "Setting Up Your Computer (Tower Orientation)" on page 9 or "Setting Up Your Computer (Desktop Orientation)" on page 14 for information on connecting dual monitors to your computer.
Connect my monitor when the monitor cable connector doesn't seem to fit the connector on the back of my computer?	If your graphics card has a DVI connector but your monitor has a VGA connector, then you need to use an adapter. An adapter should be included in the shipping box.	See "Setting Up Your Computer (Tower Orientation)" on page 9 or "Setting Up Your Computer (Desktop Orientation)" on page 14 for information on connecting monitors to your computer. For more information, contact Dell. For information on contacting Dell, see your <i>User's Guide</i> .
Connect my speakers?	If you have a sound card installed, connect the speakers to the connectors on the card. For the tower computer, see page 13 and for the desktop computer, see page 18.	See the documentation that came with your speakers for more information.

How Do I...	Solution	Where to Find Additional Information
Find the right connectors for my USB or IEEE 1394 devices?	<p>Your tower computer has eight USB connectors (two on the front, one internal, and five on the back).</p> <p>Your desktop computer has eight USB connectors (two on the front, one internal, and five on the back) and an optional front IEEE 1394 connector. This connector is only available if you purchased an IEEE 1394 card. To purchase a card, contact Dell. For more information on the IEEE 1394 card, see your <i>User's Guide</i>.</p>	<p>See "About Your Computer" on page 19 for illustrations of the front and back views of your computer.</p> <p>For help locating your <i>User's Guide</i>, see "Finding Information" on page 5.</p>
Locate information about the hardware and other technical specifications for my computer?	<p>Your <i>User's Guide</i> has a specifications table that provides more detailed information about your computer and the hardware. To locate your <i>User's Guide</i>, see "Finding Information" on page 5.</p>	<p>Go to the Dell Support website at support.dell.com and use one of the following support tools: read white papers on the latest technology or communicate with other Dell users at the Dell forum chat room.</p>
Find documentation for my computer?	<p>The following documentation is available for your computer:</p> <ul style="list-style-type: none"> • <i>User's Guide</i> • <i>Product Information Guide</i> • <i>System Information Label</i> <p>To locate these documents, see "Finding Information" on page 5.</p>	<p>If you lose your documentation, it is available on the Dell Support website at support.dell.com.</p>

Index

B

beep codes, 36

C

cards

slots, 21, 24

computer

beep codes, 36

restore to previous state, 32

conflicts

software and hardware

incompatibilities, 32

connectors

headphone, 20, 23

IEEE, 20, 22

keyboard, 26

line-in, 26

line-out, 26

microphone, 26

mouse, 25

network adapter, 25

parallel, 25

power, 21, 24

serial, 26

sound, 26

USB, 20, 23, 26

D

Dell

support site, 7

Dell Diagnostics, 34

Dell Premier Support

website, 6-7

diagnostic lights, 37

diagnostics

beep codes, 36

Dell, 34

Drivers and Utilities CD, 5

lights, 20, 23, 37

documentation

device, 5

online, 7

Product Information Guide, 6

Quick Reference, 5

ResourceCD, 5

User's Guide, 6

drivers

ResourceCD, 5

Drivers and Utilities CD, 5

E

error messages

beep codes, 36

diagnostic lights, 37

H

hard drive

activity light, 19-20, 22-23

hardware

beep codes, 36

conflicts, 32

Dell Diagnostics, 34

Hardware Troubleshooter, 32

headphone

connector, 20, 23

Help and Support Center, 7

I

IEEE

connectors, 20, 22

installing parts

turning off your computer, 30

IRQ conflicts, 32

K

keyboard

connector, 26

L

labels

Microsoft Windows, 6

Service Tag, 6

lights

- back of computer, 37
- diagnostic, 20, 23, 37
- hard-drive activity, 19-20, 22-23
- link integrity, 25
- network, 25
- network activity, 25
- power, 20, 23

M

- microphone
 - connector, 26
- Microsoft Windows label, 6
- motherboard. *See* system board
- mouse
 - connector, 25

N

- network
 - connector, 25

O

- Operating System
 - CD, 8
 - Installation Guide, 8

P

- power
 - button, 20, 23
 - connector, 21, 24
 - light, 20, 23
- problems
 - beep codes, 36
 - conflicts, 32
 - Dell Diagnostics, 34
 - diagnostic lights, 37
 - restore to previous state, 32

R

- reinstalling
 - Drivers and Utilities CD, 5
 - ResourceCD, 5
- ResourceCD
 - Dell Diagnostics, 34

S

- safety instructions, 6
- Service Tag, 6
- software
 - conflicts, 32
- sound connectors
 - line-in, 26
 - line-out, 26
- system board, 28
- System Restore, 32

T

- troubleshooting
 - conflicts, 32
 - Dell Diagnostics, 34
 - diagnostic lights, 37
 - Hardware Troubleshooter, 32
 - Help and Support Center, 7
 - restore to previous state, 32

U

- USB
 - connector, 26
 - connectors, 20, 23
- User's Guide, 6

V

- voltage selection switch, 21, 24

W



- warranty, 6
- Windows XP
 - Hardware Troubleshooter, 32
 - Help and Support Center, 7
 - System Restore, 32

Station de travail
Dell Precision™ 380

Guide de référence rapide

Modèle DCTA

Remarques, avis et précautions

-  **REMARQUE** : Une REMARQUE fournit des informations importantes qui vous aident à mieux utiliser votre ordinateur.
-  **AVIS** : Un AVIS vous avertit d'un risque de dommage matériel ou de perte de données et vous indique comment éviter le problème.
-  **PRÉCAUTION** : Une PRÉCAUTION indique un risque potentiel d'endommagement du matériel, de blessure corporelle ou de mort.

Abréviations et sigles

Pour une liste complète des abréviations et des sigles, reportez-vous au glossaire qui se trouve dans le *Guide d'utilisation*.

Si vous avez acheté un ordinateur Dell™ série n, les références du présent document concernant les systèmes d'exploitation Microsoft® Windows® ne sont pas applicables.

Les informations contenues dans ce document sont sujettes à modification sans préavis.
© 2005 Dell Inc. Tous droits réservés.

La reproduction de ce document, de quelque manière que ce soit, sans l'autorisation écrite de Dell Inc. est strictement interdite.

Marques utilisées dans ce document : *Dell*, le logo *DELL* et *Dell Precision* sont des marques de Dell Inc. ; *Intel* et *Pentium* sont des marques déposées d'Intel Corporation ; *Microsoft* et *Windows* sont des marques déposées de Microsoft Corporation.

D'autres marques et noms commerciaux peuvent être utilisés dans ce document pour faire référence aux entités se réclamant de ces marques et de ces noms ou à leurs produits. Dell Inc. rejette tout intérêt propriétaire dans les marques et les noms commerciaux autres que les siens.

Modèle DCTA

Mai 2005

Réf. K8641 Rév. A01

Table des matières

Recherche d'informations	51
Configuration de l'ordinateur (orientation tour)	55
Configuration de l'ordinateur (orientation bureau)	60
À propos de votre ordinateur	65
Vue frontale (orientation tour)	65
Vue arrière (orientation tour)	67
Vue frontale (orientation bureau)	68
Vue arrière (orientation bureau)	70
connecteurs du panneau arrière	70
Vue de l'intérieur	73
Composants de la carte système	74
Localisation du Guide d'utilisation	75
Retrait du capot de l'ordinateur	76
Précautions à prendre avec votre ordinateur	77
Résolution des problèmes	78
Conseils de dépannage	78
Résolution des incompatibilités logicielles et matérielles	78
Utilisation de la fonction Restauration du système de Microsoft® Windows® XP	78
Utilisation de la dernière configuration adaptée	80
Dell Diagnostics	80
Avant de commencer un test	82
Codes sonores	82
Messages d'erreur	83
Voyants de diagnostic	84
Questions fréquemment posées	89
Index	91

Recherche d'informations

 **REMARQUE** : Certaines fonctions ne sont pas nécessairement disponibles sur votre ordinateur ou dans tous les pays.

 **REMARQUE** : Il est possible que des informations supplémentaires soient livrées avec votre ordinateur.

Que recherchez-vous ?

- Programme de diagnostics pour mon ordinateur
- Pilotes pour mon ordinateur
- Documentation concernant mon ordinateur
- Documentation concernant mon périphérique
- Logiciel DSS (Desktop System Software)

Cherchez ici

CD Drivers and Utilities (Pilotes et utilitaires) (également appelé CD ResourceCD)

La documentation et les pilotes sont déjà installés sur l'ordinateur. Vous pouvez utiliser ce CD pour réinstaller les pilotes, exécuter «Dell Diagnostics» à la page 80 ou accéder à la documentation.



Des fichiers Lisez-moi peuvent être inclus sur votre CD afin de fournir des informations sur les modifications techniques apportées en dernière minute à votre système ou des informations de référence destinées aux techniciens ou aux utilisateurs expérimentés.

REMARQUE : Les dernières mises à jour des pilotes et de la documentation se trouvent à l'adresse support.dell.com.

-
- Comment configurer mon ordinateur
 - Comment entretenir mon ordinateur
 - Informations de dépannage de base
 - Comment exécuter Dell Diagnostics
 - Codes d'erreur et voyants de diagnostic
 - Comment retirer et installer des pièces
 - Comment ouvrir le capot de mon ordinateur

Guide de référence rapide



REMARQUE : Ce document est disponible sous forme de PDF à l'adresse support.dell.com.

Que recherchez-vous ?

- Informations sur la garantie
- Termes et Conditions (États-Unis uniquement)
- Consignes de sécurité
- Informations sur les réglementations
- Informations relatives à l'ergonomie
- Contrat de licence pour utilisateur final

Cherchez ici**Guide d'information sur le produit Dell™**

- Comment retirer et remplacer des pièces
- Caractéristiques
- Comment configurer les paramètres du système
- Comment dépanner et résoudre les problèmes

Guide d'utilisation

Centre d'aide et de support Microsoft® Windows® XP

- 1 Cliquez sur le bouton **Démarrer**, puis sur **Aide et support**.
- 2 Cliquez sur **Guides d'utilisation du système**, puis sur **Guides d'utilisation**.

Le *Guide d'utilisation* est aussi disponible sur le CD *Drivers and Utilities*.

- Numéro de service et code de service express
- Étiquette de licence Microsoft Windows

Numéro de service et licence Microsoft® Windows®

Ces étiquettes sont apposées sur votre ordinateur.

- Utilisez le numéro de service pour identifier votre ordinateur lorsque vous accédez au site Web **support.dell.com** ou lorsque vous appelez le service de support technique.



- Entrez le code de service express pour orienter votre appel lorsque vous contactez le service de support technique.

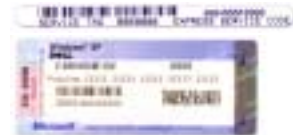

Que recherchez-vous ?

- Solutions — Conseils et astuces de dépannage, articles de techniciens, cours en ligne, questions fréquemment posées
- Forum clients — Discussion en ligne avec d'autres clients Dell
- Mises à niveau — Informations de mise à niveau pour les composants, tels que la mémoire, le disque dur et le système d'exploitation
- Service clientèle — Coordonnées, appels de service et état des commandes, garantie et informations sur les réparations
- Service et support — État des appels de service et historique du support, contrat de service, discussions en ligne avec le support technique
- Référence — Documentation de l'ordinateur, détails sur la configuration de l'ordinateur, caractéristiques de produit et livres blancs
- Téléchargements — Pilotes, correctifs et mises à jour logicielles agréés
- Logiciel DSS (Desktop System Software) — Si vous réinstallez le système d'exploitation de l'ordinateur, vous devez également réinstaller l'utilitaire DSS. DSS fournit des mises à jour essentielles pour le système d'exploitation et la prise en charge des lecteurs de disquette USB Dell™ de 3,5 pouces, des processeurs Intel® Pentium® M, des lecteurs optiques et des périphériques USB. DSS est requis pour le bon fonctionnement de votre ordinateur Dell. Ce logiciel détecte automatiquement votre ordinateur et son système d'exploitation, et installe les mises à jour appropriées à votre configuration.

Pour télécharger DSS :

- 1 Allez à l'adresse support.dell.com et cliquez sur **Téléchargements**.
- 2 Saisissez votre numéro de service ou le modèle du produit.
- 3 Dans le menu déroulant **Télécharger une catégorie**, cliquez sur **All** (Toutes).
- 4 Sélectionnez le système d'exploitation et la langue du système d'exploitation de votre ordinateur, puis cliquez sur **Soumettre**.

Sous **Select a Device** (Sélectionner un périphérique), rendez-vous à **System and Configuration Utilities** (Utilitaires de système et de configuration), puis cliquez sur **Dell Desktop System Software** (Dell DSS).

Cherchez ici

Site Web de support de Dell — support.dell.com

REMARQUE : Sélectionnez votre région pour afficher le site de support approprié.

REMARQUE : Les représentants des grandes entreprises, du gouvernement et du domaine de l'éducation peuvent également utiliser le site Web Premier Support de Dell à l'adresse premier.support.dell.com. Ce site Web peut ne pas être disponible dans toutes les régions.

Que recherchez-vous ?

- Comment utiliser Windows XP
 - Documentation sur mon ordinateur
 - Documentation pour les périphériques (pour un modem, par exemple)
-
- Comment réinstaller mon système d'exploitation

Cherchez ici**Centre d'aide et de support de Windows**

- 1 Cliquez sur le bouton **Démarrer**, puis sur **Aide et support**.
- 2 Tapez un mot ou une expression qui décrit votre problème, puis cliquez sur l'icône représentant une flèche.
- 3 Cliquez sur la rubrique qui décrit votre problème.
- 4 Suivez les instructions qui s'affichent à l'écran.

CD Operating System

Le système d'exploitation est déjà installé sur votre ordinateur. Pour réinstaller le système d'exploitation, utilisez le CD *Operating System* (Système d'exploitation). Pour des instructions supplémentaires, reportez-vous au *Guide d'utilisation*.



Après avoir réinstallé le système d'exploitation, utilisez le CD *Drivers and Utilities* en option pour réinstaller les pilotes des périphériques fournis avec votre ordinateur.

L'étiquette de la Product key (clé de produit) de votre système d'exploitation se trouve sur l'ordinateur.

REMARQUE : La couleur du CD varie selon le système d'exploitation que vous avez commandé.

REMARQUE : Le CD *Operating System* est en option et n'est pas obligatoirement expédié avec tous les ordinateurs.

- Comment utiliser Linux
- Discussions par e-mail avec d'autres utilisateurs des ordinateurs Dell Precision™ et du système d'exploitation Linux
- Informations supplémentaires sur Linux et mon ordinateur Dell Precision

Sites Linux pris en charge par Dell

- Linux.dell.com
- Lists.us.dell.com/mailman/listinfo/linux-precision

Configuration de l'ordinateur (orientation tour)

⚠ PRÉCAUTION : Avant de commencer toute procédure de cette section, consultez et respectez les consignes de sécurité du *Guide d'information sur le produit*.

Vous devez effectuer toutes les étapes pour configurer correctement votre ordinateur.

- 1** Branchez le clavier et la souris.

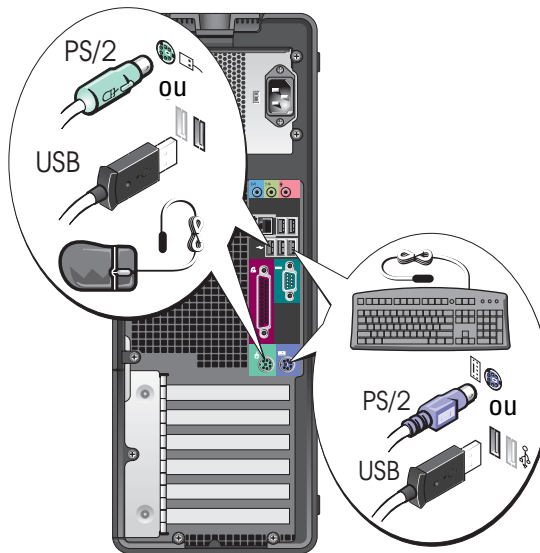

- 2** Branchez le modem ou le câble réseau.

⚠ AVIS : Ne connectez pas de câble de modem à la carte réseau. Les tensions provenant des communications téléphoniques peuvent endommager la carte réseau.

📌 REMARQUE : Si votre ordinateur est équipé d'une carte réseau, reliez le câble réseau à la carte.

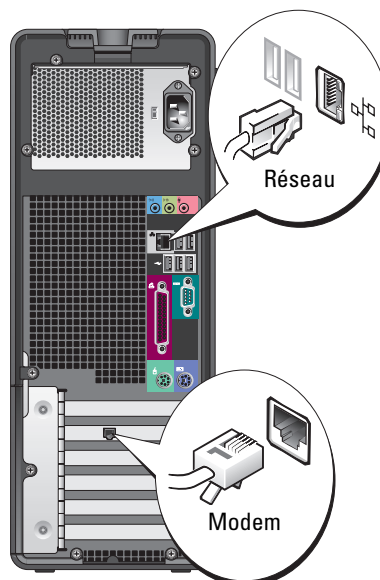

3

Connectez le moniteur.

En fonction de votre carte graphique, vous pouvez connecter votre écran de différentes façons.

 **REMARQUE :** Votre ordinateur peut requérir l'utilisation de l'adaptateur ou du câble fourni pour brancher votre écran.

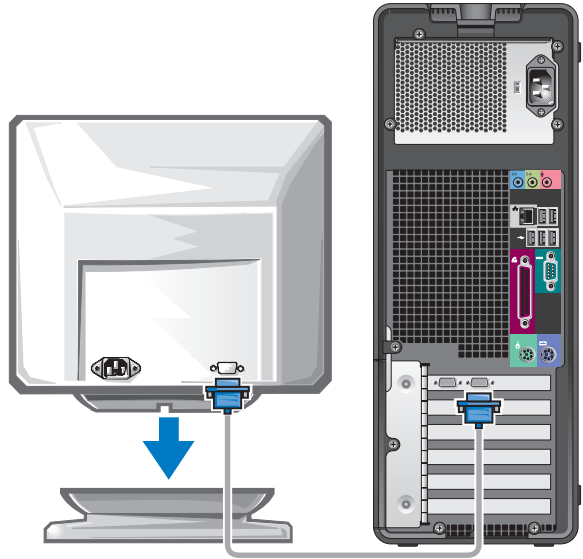

Pour les cartes compatibles écran unique ou double-écran avec un seul connecteur

Un adaptateur VGA :

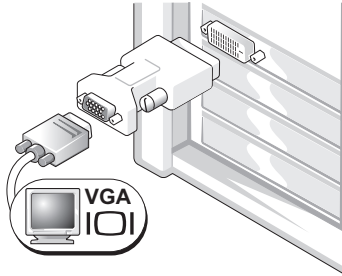

Utilisez l'adaptateur VGA lorsque vous disposez d'une seule carte graphique et que vous souhaitez brancher un écran VGA sur l'ordinateur.

Adaptateur de câble Y VGA double :

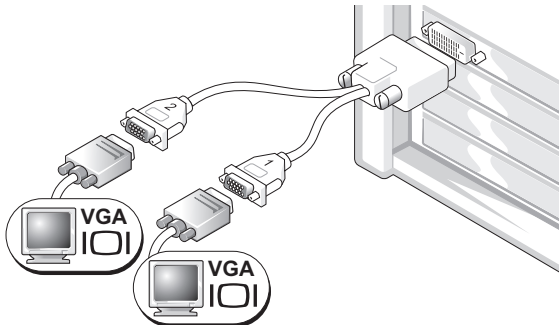

Utilisez le câble Y approprié lorsque votre carte graphique dispose d'un seul connecteur et que vous souhaitez brancher un ou deux écrans VGA sur votre ordinateur.

Adaptateur de câble Y DVI double :

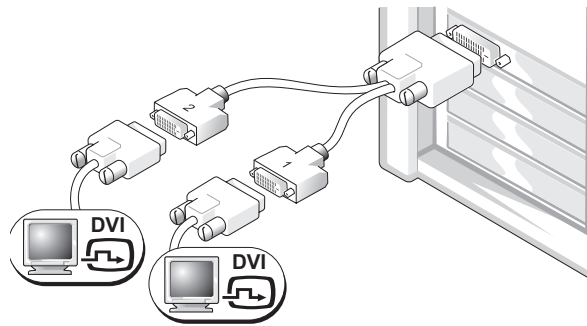

Utilisez le câble Y approprié lorsque votre carte graphique dispose d'un seul connecteur et que vous souhaitez brancher un ou deux écrans DVI sur votre ordinateur.

Ce câble présente un code de couleurs : le connecteur bleu est destiné à l'écran principal, tandis que le connecteur noir est destiné à l'écran secondaire. Pour activer la prise en charge de deux moniteurs, ils doivent tous deux être connectés lors du démarrage de l'ordinateur.

Pour les cartes graphiques compatibles double-écran avec connecteur DVI et connecteur VGA

Un connecteur DVI et un connecteur VGA :

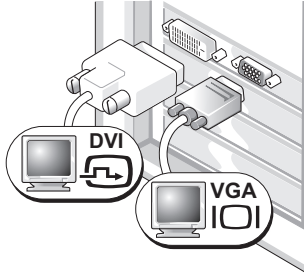

Utilisez le(s) connecteur(s) approprié(s) selon que vous souhaitez brancher un ou deux écrans sur votre ordinateur.

Deux connecteurs VGA avec un adaptateur VGA :

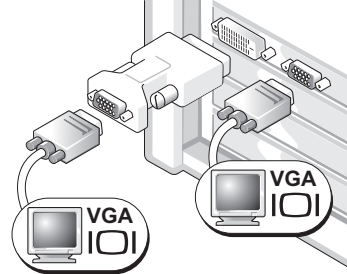

Utilisez l'adaptateur VGA lorsque vous souhaitez brancher deux écrans VGA sur votre ordinateur.

Pour les cartes graphiques compatibles double-écran avec deux connecteurs DVI

Deux connecteurs DVI :

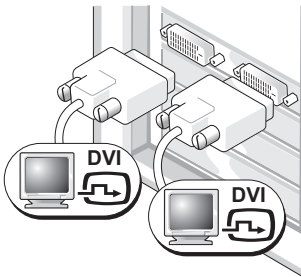

Utilisez les connecteurs DVI lorsque vous branchez un ou deux écrans DVI.

Deux connecteurs DVI avec un adaptateur VGA :

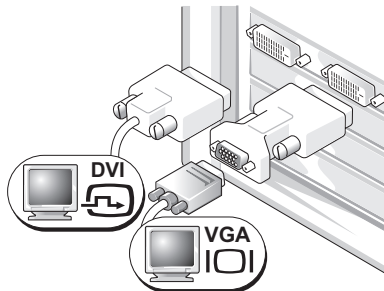

Utilisez l'adaptateur VGA pour connecter un moniteur VGA à l'un des connecteurs DVI de votre ordinateur.

Deux connecteurs DVI avec deux adaptateurs VGA :

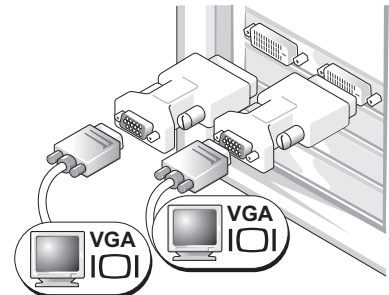

Utilisez deux adaptateurs VGA pour connecter deux moniteurs VGA aux connecteurs DVI de votre ordinateur.

4 Branchez les haut-parleurs.

REMARQUE : Si votre ordinateur est équipé d'une carte son, branchez les haut-parleurs à la carte.

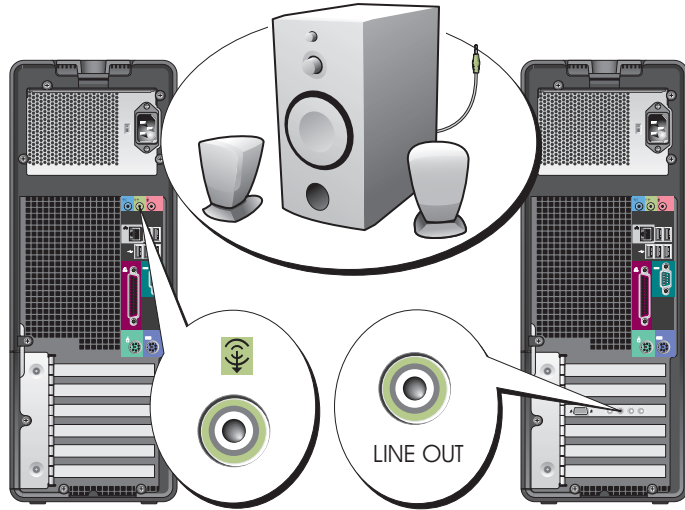

5 Branchez les câbles d'alimentation et allumez l'ordinateur et l'écran.

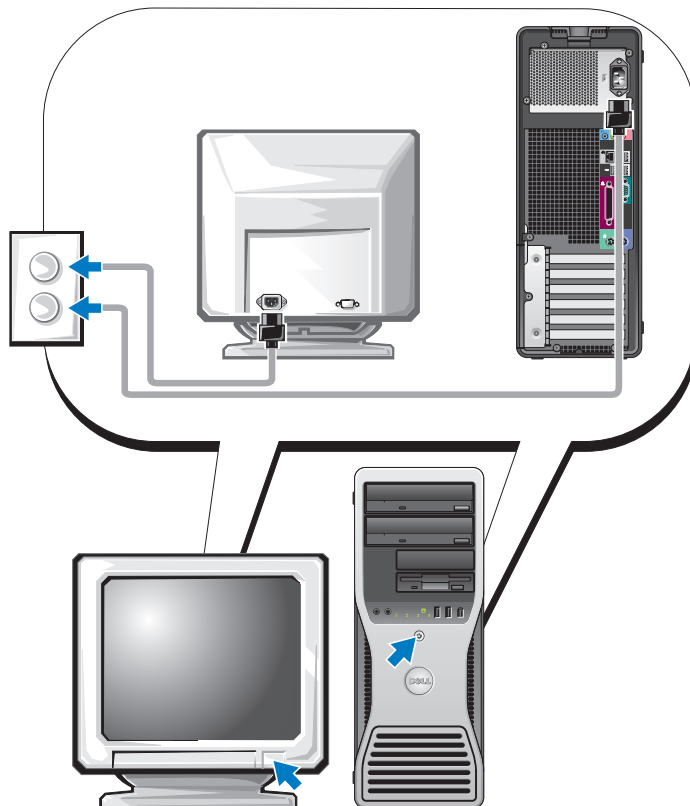

6

Installez les logiciels ou périphériques supplémentaires.

Avant d'installer tout périphérique ou logiciel qui n'a pas été livré avec votre ordinateur, lisez attentivement la documentation fournie avec le logiciel ou le périphérique ou contactez votre fournisseur, afin de vous assurer que le logiciel ou l'appareil est compatible avec votre ordinateur et votre système d'exploitation.

Vous avez maintenant terminé la configuration de votre ordinateur tour.

Configuration de l'ordinateur (orientation bureau)



PRÉCAUTION : Avant de commencer toute procédure de cette section, consultez et respectez les consignes de sécurité du *Guide d'information sur le produit*.

Vous devez effectuer toutes les étapes pour configurer correctement votre ordinateur.

1

Branchez le clavier et la souris.



AVIS : Ne connectez pas de câble de modem à la carte réseau. Les tensions provenant des communications téléphoniques peuvent endommager la carte réseau.

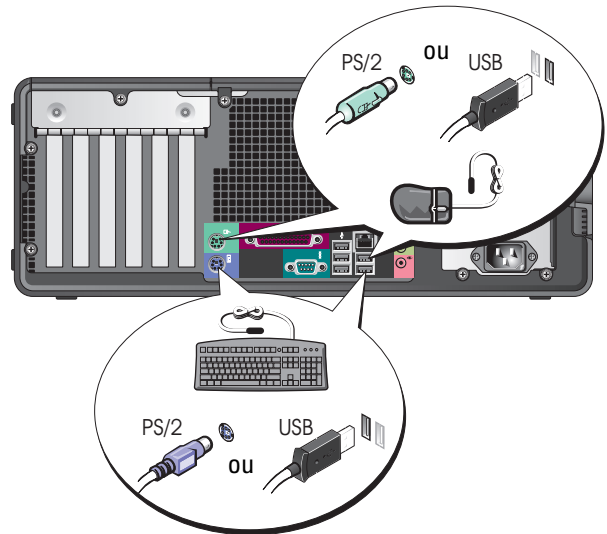

2 Branchez le modem ou le câble réseau.

REMARQUE : Si votre ordinateur est équipé d'une carte réseau, reliez le câble réseau à la carte.

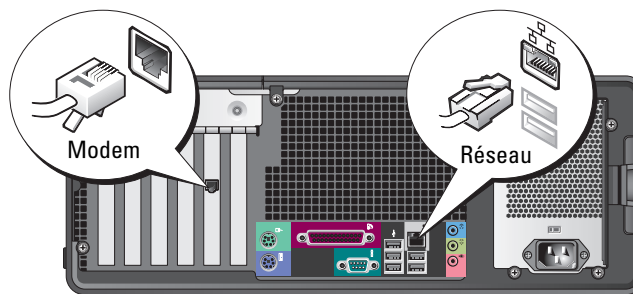

3 Connectez le moniteur.

En fonction de votre carte graphique, vous pouvez connecter votre écran de différentes façons.

REMARQUE : Votre ordinateur peut requérir l'utilisation de l'adaptateur ou du câble fourni pour brancher l'écran.

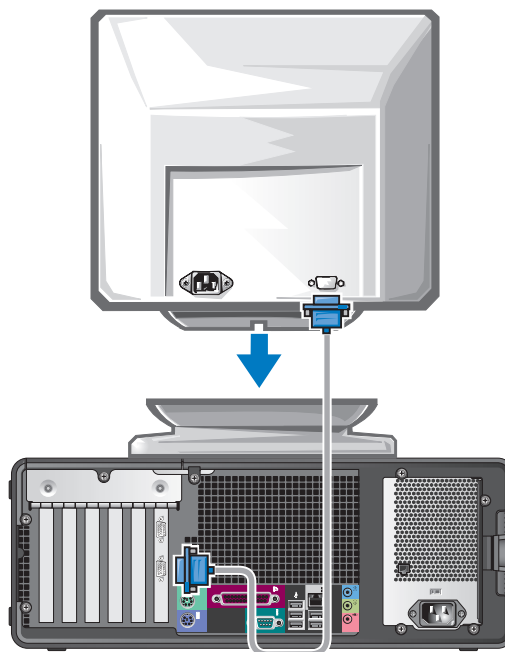

Pour les cartes compatibles écran unique ou double-écran avec un seul connecteur

Adaptateur VGA :

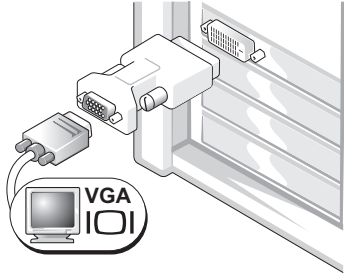

Utilisez l'adaptateur VGA lorsque vous disposez d'une seule carte graphique et que vous souhaitez brancher un écran VGA sur votre ordinateur.

Adaptateur de câble Y VGA double :

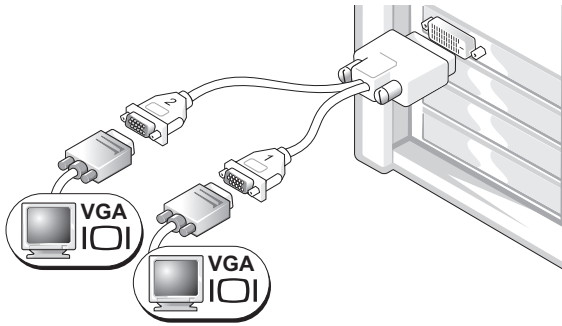

Utilisez le câble Y approprié lorsque votre carte graphique dispose d'un seul connecteur et que vous souhaitez brancher un ou deux écrans VGA sur votre ordinateur.

Adaptateur de câble Y DVI double :

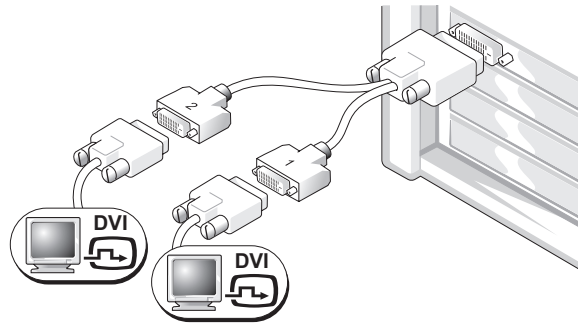

Utilisez le câble Y approprié lorsque votre carte graphique dispose d'un seul connecteur et que vous souhaitez brancher un ou deux écrans DVI sur votre ordinateur.

Ce câble présente un code de couleurs : le connecteur bleu est destiné à l'écran principal, tandis que le connecteur noir est destiné à l'écran secondaire. Pour activer la prise en charge de deux moniteurs, ils doivent tous deux être connectés lors du démarrage de l'ordinateur.

Pour les cartes graphiques compatibles double-écran avec connecteur DVI et connecteur VGA

Un connecteur DVI et un connecteur VGA :

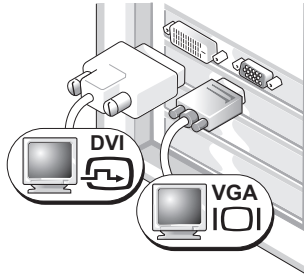

Utilisez le(s) connecteur(s) approprié(s) selon que vous souhaitez brancher un ou deux écrans sur votre ordinateur.

Deux connecteurs VGA avec un adaptateur VGA :

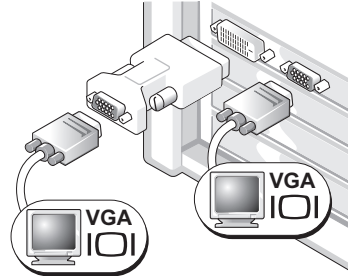

Utilisez l'adaptateur VGA lorsque vous souhaitez brancher deux écrans VGA sur votre ordinateur.

Pour les cartes graphiques compatibles double-écran avec deux connecteurs DVI

Deux connecteurs DVI :

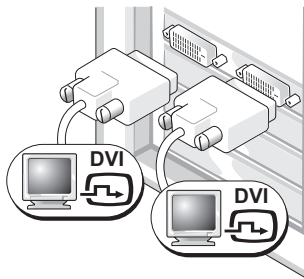

Utilisez le(s) connecteur(s) DVI lorsque vous branchez un ou deux écrans DVI.

Deux connecteurs DVI avec un adaptateur VGA :

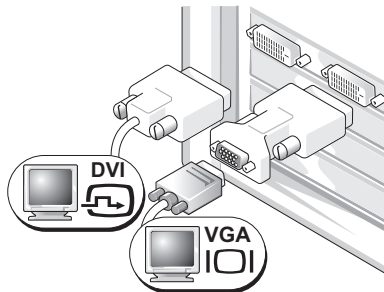

Utilisez l'adaptateur VGA pour connecter un moniteur VGA à l'un des connecteurs DVI de votre ordinateur.

Deux connecteurs DVI avec deux adaptateurs VGA :

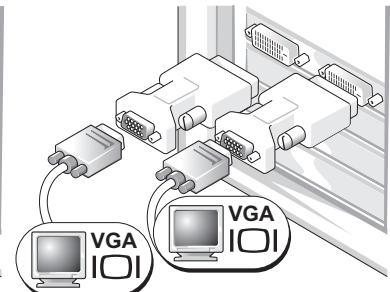

Utilisez deux adaptateurs VGA pour connecter deux moniteurs VGA aux connecteurs DVI de votre ordinateur.

4

Branchez les haut-parleurs.

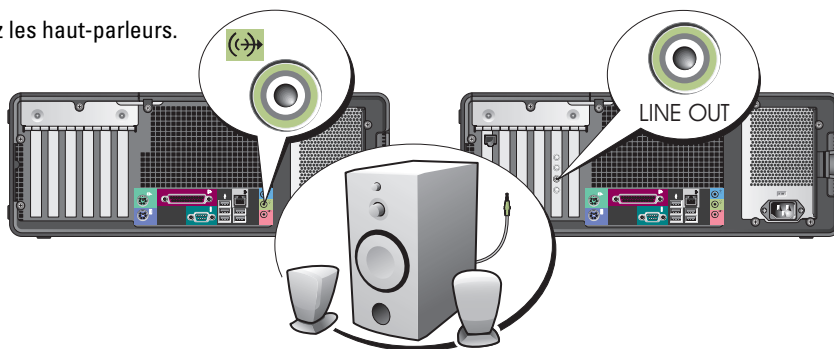

REMARQUE : Si votre ordinateur est équipé d'une carte son, branchez les haut-parleurs à la carte.

5

Branchez les câbles d'alimentation et allumez l'ordinateur et l'écran.

Votre ordinateur de bureau est doté d'un connecteur IEEE 1394 frontal optionnel. Ce connecteur n'est disponible que si vous avez acheté une carte IEEE 1394. Pour acheter une carte, contactez Dell. Pour savoir comment contacter Dell et pour plus d'informations sur la carte IEEE 1394, reportez-vous au *Guide d'utilisation*.

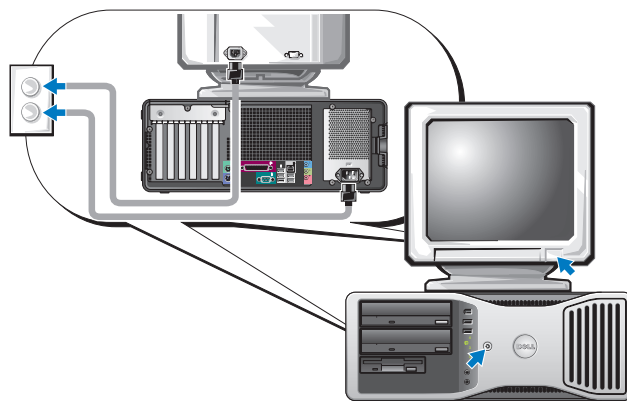

6

Installez les logiciels ou périphériques supplémentaires.

Avant d'installer tout périphérique ou logiciel qui n'a pas été livré avec votre ordinateur, lisez attentivement la documentation fournie avec le logiciel ou le périphérique ou contactez votre fournisseur, afin de vous assurer que le logiciel ou l'appareil est compatible avec votre ordinateur et votre système d'exploitation.

Vous avez maintenant terminé la configuration de votre ordinateur de bureau.

À propos de votre ordinateur

Vue frontale (orientation tour)

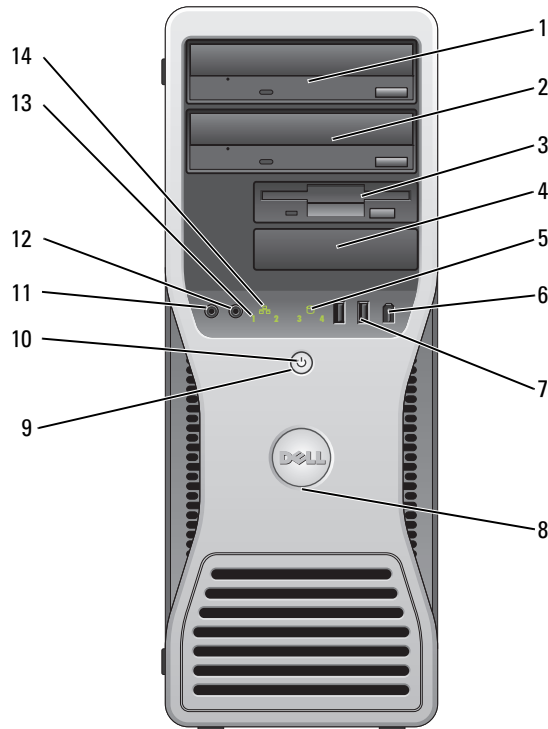

1	baie de lecteur supérieure de 5,25 pouces	Accueille un lecteur de CD/DVD.
2	baie de lecteur inférieure de 5,25 pouces	Accueille un lecteur de CD/DVD ou un troisième disque dur optionnel.
3	baie de lecteur supérieure de 3,5 pouces	Accueille un quatrième disque dur optionnel (ATA série).
4	baie de lecteur inférieure de 3,5 pouces	Cette baie accueille un lecteur de disquette ou un lecteur de carte multimédia optionnels.
5	voyant d'activité du disque dur	Le voyant de l'unité de disque dur s'allume lorsque l'ordinateur lit ou écrit des données sur l'unité de disque dur. Le voyant peut également être allumé lorsqu'un périphérique, comme le lecteur de CD, fonctionne.

6	connecteur IEEE 1394 (optionnel)	Utilisez les connecteurs optionnels IEEE 1394 pour les périphériques de données rapides, comme les caméras vidéo numériques ou les périphériques de stockage externes.
7	connecteurs USB 2.0 (2)	Utilisez les connecteurs USB situés à l'avant de l'ordinateur pour les périphériques que vous connectez occasionnellement, comme des clés de mémoire flash ou des appareils photo, ou pour des périphériques USB amorçables (reportez-vous à la section «Configuration du système» pour plus d'informations sur l'initialisation à partir de périphériques USB). Il est recommandé d'utiliser les connecteurs USB situés à l'arrière pour les périphériques qui restent connectés, comme une imprimante ou un clavier.
8	encoche de rotation du badge Dell	Pour faire pivoter le badge, placez vos doigts sur le pourtour du badge, appuyez et faites tourner le badge. Vous pouvez également faire pivoter le badge à l'aide de la fente placée en bas du badge.
9	bouton d'alimentation	Appuyez sur ce bouton pour allumer l'ordinateur.  AVIS : Pour éviter de perdre des données, n'utilisez pas le bouton d'alimentation pour éteindre l'ordinateur. Procédez plutôt à un arrêt du système d'exploitation. REMARQUE : Le bouton d'alimentation peut également être utilisé pour réveiller le système ou pour le mettre dans un état d'économie d'énergie. Pour obtenir plus d'informations, reportez-vous à la section «Gestion de l'alimentation» du <i>Guide d'utilisation</i> .
10	voyant d'alimentation	Le voyant d'alimentation s'allume et clignote ou reste fixe, selon l'état : <ul style="list-style-type: none"> • Éteint — L'ordinateur est éteint. • Vert fixe — L'ordinateur fonctionne normalement. • Vert clignotant — L'ordinateur fonctionne en mode d'économie d'énergie. • Orange clignotant ou fixe — Reportez-vous à la section «Problèmes d'alimentation» du <i>Guide d'utilisation</i> en ligne. <p>Pour quitter le mode d'économie d'énergie, appuyez sur le bouton d'alimentation ou utilisez le clavier ou la souris si ce périphérique est configuré comme un périphérique de réveil dans le Gestionnaire de périphériques Windows. Pour plus d'informations sur les états de veille et comment quitter le mode d'économie d'énergie, reportez-vous à la section «Gestion de l'alimentation» du <i>Guide d'utilisation</i>.</p> <p>Reportez-vous à la section «Voyants de diagnostic» à la page 84 pour obtenir une description des codes lumineux pouvant vous aider à résoudre les problèmes rencontrés avec votre ordinateur.</p>
11	connecteur de microphone	Utilisez le connecteur de microphone pour raccorder un microphone d'ordinateur personnel destiné à une entrée vocale ou musicale dans un programme sonore ou de téléphonie.
12	connecteur de casque	Raccordez un casque au connecteur de casque.
13	voyants de diagnostic (4)	Utilisez les voyants pour vous aider à résoudre les problèmes grâce au code de diagnostic. Pour plus d'informations, reportez-vous à la section «Voyants de diagnostic» à la page 84.
14	voyant de connexion réseau	Le voyant de connexion réseau est allumé lorsqu'une bonne connexion est établie entre l'ordinateur et le réseau 10 Mb/s, 100 Mb/s ou 1000 Mb/s (ou 1 Gb/s).

Vue arrière (orientation tour)

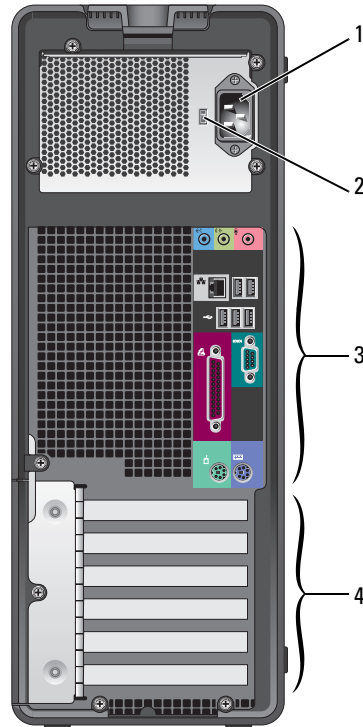

1	connecteur d'alimentation	Insérez le câble d'alimentation dans ce connecteur.
2	commutateur de sélection de la tension	Lisez les consignes de sécurité du <i>Guide d'information sur le produit</i> pour plus de détails.
3	connecteurs du panneau arrière	Connectez les périphériques série, les périphériques USB et les autres périphériques aux connecteurs appropriés.
4	logements de carte	Permettent d'accéder aux connecteurs de toutes les cartes PCI et PCI Express installées.

Vue frontale (orientation bureau)

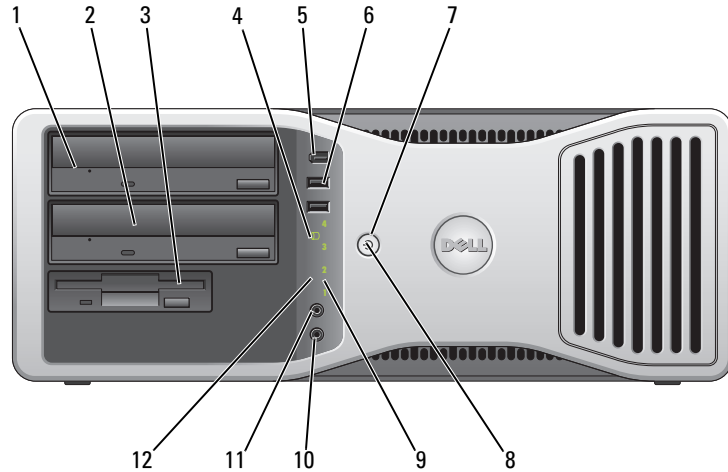

1	baie de lecteur supérieure de 5,25 pouces	Accueille un lecteur de CD/DVD.
2	baie de lecteur inférieure de 5,25 pouces	Accueille un lecteur de CD/DVD optionnel ou un troisième disque dur optionnel (ATA série ou SCSI).
3	baie de lecteur de 3,5 pouces	Cette baie accueille un lecteur de disquette ou un lecteur de carte multimédia optionnel.
4	voyant d'activité du disque dur	Le voyant d'activité du disque dur s'allume lorsque l'ordinateur lit ou écrit des données sur le disque dur. Le voyant peut également être allumé lorsqu'un périphérique, comme le lecteur de CD, fonctionne.
5	connecteur IEEE 1394 (optionnel)	Utilisez les connecteurs optionnels IEEE 1394 pour les périphériques de données rapides, comme les caméras vidéo numériques ou les périphériques de stockage externes.
6	connecteurs USB 2.0 (2)	Utilisez les connecteurs USB situés à l'avant de l'ordinateur pour les périphériques que vous connectez occasionnellement, comme des clés de mémoire flash ou des appareils photo, ou pour des périphériques USB amorçables (reportez-vous à la section «Configuration du système» pour plus d'informations sur l'initialisation à partir de périphériques USB). Il est recommandé d'utiliser les connecteurs USB situés à l'arrière pour les périphériques qui restent connectés, comme une imprimante ou un clavier.

7	bouton d'alimentation	<p>Appuyez sur ce bouton pour allumer l'ordinateur.</p> <p>REMARQUE : Le bouton d'alimentation peut également être utilisé pour réveiller le système ou pour le mettre dans un état d'économie d'énergie. Pour plus d'informations, reportez-vous à la section «Gestion de l'alimentation».</p> <p> AVIS : Pour éviter de perdre des données, n'utilisez pas le bouton d'alimentation pour éteindre l'ordinateur. Procédez plutôt à un arrêt du système d'exploitation.</p>
8	voyant d'alimentation	<p>Le voyant d'alimentation s'allume et clignote ou reste fixe selon l'état :</p> <ul style="list-style-type: none"> • Éteint — L'ordinateur est éteint. • Vert fixe — L'ordinateur fonctionne normalement. • Vert clignotant — L'ordinateur fonctionne en mode d'économie d'énergie. • Orange fixe ou clignotant — Reportez-vous à la section Problèmes d'alimentation. <p>Pour quitter le mode d'économie d'énergie, appuyez sur le bouton d'alimentation ou utilisez le clavier ou la souris si ce périphérique est configuré comme un périphérique de réveil dans le Gestionnaire de périphériques Windows. Pour plus d'informations sur les états de veille et sur la façon de quitter le mode économie d'énergie, reportez-vous à la section Gestion de l'alimentation.</p> <p>Reportez-vous à la section «Voyants de diagnostic» à la page 84 pour obtenir une description des codes lumineux pouvant vous aider à résoudre les problèmes rencontrés avec votre ordinateur.</p>
9	voyants de diagnostic (4)	<p>Utilisez les voyants pour vous aider à résoudre les problèmes grâce au code de diagnostic. Pour plus d'informations, reportez-vous à la section «Voyants de diagnostic» à la page 84.</p>
10	connecteur de microphone	<p>Utilisez le connecteur de microphone pour raccorder un microphone d'ordinateur personnel destiné à une entrée vocale ou musicale dans un programme sonore ou de téléphonie.</p>
11	connecteur de casque	<p>Raccordez un casque au connecteur de casque.</p>
12	voyant de connexion réseau	<p>Le voyant de connexion réseau est allumé lorsqu'une bonne connexion est établie entre l'ordinateur et le réseau 10 Mb/s, 100 Mb/s ou 1000 Mb/s (ou 1 Gb/s).</p>

Vue arrière (orientation bureau)

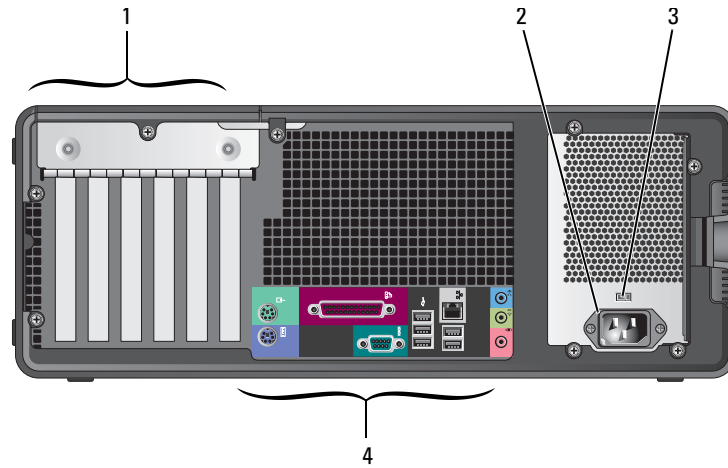

1	logements de carte	Permettent d'accéder aux connecteurs de toutes les cartes PCI et PCI Express installées.
2	connecteur d'alimentation	Insérez le câble d'alimentation dans ce connecteur.
3	commutateur de sélection de la tension	Lisez les consignes de sécurité du <i>Guide d'information sur le produit</i> pour plus de détails.
4	connecteurs du panneau arrière	Connectez les périphériques série, les périphériques USB et les autres périphériques aux connecteurs appropriés.

connecteurs du panneau arrière

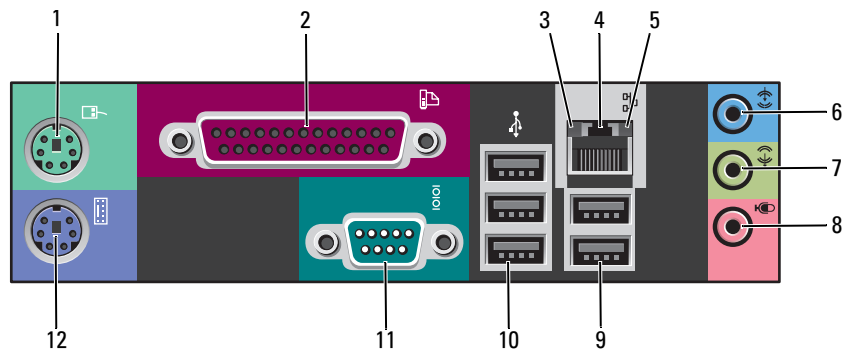

1	connecteur de souris	<p>Branchez une souris standard dans le connecteur de souris vert. Éteignez l'ordinateur et tous les périphériques connectés avant de connecter une souris à l'ordinateur. Si vous avez une souris USB, connectez-la à un connecteur USB.</p> <p>Si votre ordinateur fonctionne sous Microsoft® Windows XP, les pilotes de souris appropriés ont déjà été installés sur le disque dur.</p>
2	connecteur parallèle	<p>Connectez un périphérique parallèle, comme une imprimante, au connecteur parallèle. Si vous avez une imprimante USB, connectez-la à un connecteur USB.</p> <p>REMARQUE : Le connecteur parallèle intégré est automatiquement désactivé si l'ordinateur détecte une carte installée contenant un connecteur parallèle configuré sur la même adresse. Pour plus d'informations, reportez-vous à la section «Options du programme de configuration du système» du <i>Guide d'utilisation</i>.</p>
3	voyant d'intégrité de la liaison	<ul style="list-style-type: none"> • Vert — Une bonne connexion est établie entre le réseau 10 Mb/s et l'ordinateur. • Orange — Une bonne connexion est établie entre le réseau 100 Mb/s et l'ordinateur. • Jaune — Une bonne connexion est établie entre le réseau 1000 Mb/s (ou 1 Gb/s) et l'ordinateur. • Éteint — L'ordinateur ne détecte pas de connexion physique au réseau.
4	connecteur de carte réseau	<p>Pour connecter l'ordinateur à un réseau ou un périphérique large bande, branchez l'une des extrémités d'un câble réseau à une prise réseau ou un périphérique large bande. Branchez l'autre extrémité du câble de réseau au connecteur de la carte réseau de votre ordinateur. Un clic indique que le câble réseau a été correctement installé.</p> <p>REMARQUE : Ne branchez pas un câble téléphonique au connecteur réseau.</p> <p>Sur les ordinateurs dotés d'une carte de connexion réseau supplémentaire, utilisez les connecteurs situés sur la carte et à l'arrière de l'ordinateur lorsque vous mettez en place des connexions réseau multiples (comme un intra- et extranet séparé).</p> <p>Il est recommandé d'utiliser un câblage et des connecteurs de catégorie 5 pour votre réseau. Si vous devez utiliser un câblage de catégorie 3, forcez la vitesse réseau à 10 Mb/s pour garantir un fonctionnement fiable.</p>
5	voyant d'activité réseau	<p>Un voyant jaune clignote lorsque l'ordinateur transmet ou reçoit des données sur le réseau. Un trafic réseau important peut donner l'impression que ce voyant est fixe.</p>

6	connecteur de ligne d'entrée	<p>Utilisez le connecteur de ligne d'entrée de couleur bleue pour connecter des périphériques d'enregistrement/de lecture tels que des lecteurs de cassettes, des lecteurs de CD ou des magnétoscopes.</p> <p>Sur les ordinateurs équipés d'une carte son, utilisez le connecteur qui se trouve sur cette carte.</p>
7	connecteur de ligne de sortie	<p>Utilisez le connecteur de ligne de sortie de couleur verte pour raccorder le casque et la plupart des haut-parleurs dotés d'amplificateurs intégrés.</p> <p>Sur les ordinateurs équipés d'une carte son, utilisez le connecteur qui se trouve sur cette carte.</p>
8	connecteur de microphone	<p>Utilisez le connecteur de microphone rose pour connecter un microphone d'ordinateur personnel afin d'entrer des données vocales ou musicales dans un programme audio ou de téléphonie.</p> <p>Sur les ordinateurs disposant d'une carte son, le connecteur de microphone se trouve sur cette carte.</p>
9	connecteurs USB 2.0 (2)	<p>Utilisez les connecteurs USB situés à l'arrière pour les périphériques connectés en permanence, comme l'imprimante et le clavier.</p> <p>Il est recommandé d'utiliser les connecteurs USB situés à l'avant de l'ordinateur pour les périphériques que vous connectez occasionnellement, comme des clés de mémoire flash ou des appareils photo, ou pour les périphériques USB amovibles.</p>
10	connecteurs USB 2.0 (3)	<p>Utilisez les connecteurs USB situés à l'arrière pour les périphériques connectés en permanence, comme l'imprimante et le clavier.</p> <p>Il est recommandé d'utiliser les connecteurs USB situés à l'avant de l'ordinateur pour les périphériques que vous connectez occasionnellement, comme des clés de mémoire flash ou des appareils photo, ou pour les périphériques USB amovibles.</p>
11	connecteur série	<p>Vous pouvez connecter un périphérique série, par exemple un ordinateur de poche, au port série. Les désignations par défaut sont COM1 pour le connecteur série 1 et COM2 pour le connecteur série 2 optionnel.</p> <p>Pour plus d'informations, reportez-vous à la section «Options du programme de configuration du système» du <i>Guide d'utilisation</i>.</p>
12	connecteur de clavier	<p>Si vous avez un clavier standard, branchez-le sur le connecteur de clavier violet. Si vous avez un clavier USB, raccordez-le à un connecteur USB.</p>

Vue de l'intérieur

 **PRÉCAUTION** : Avant de commencer toute procédure de cette section, suivez les consignes de sécurité du *Guide d'information sur le produit*.

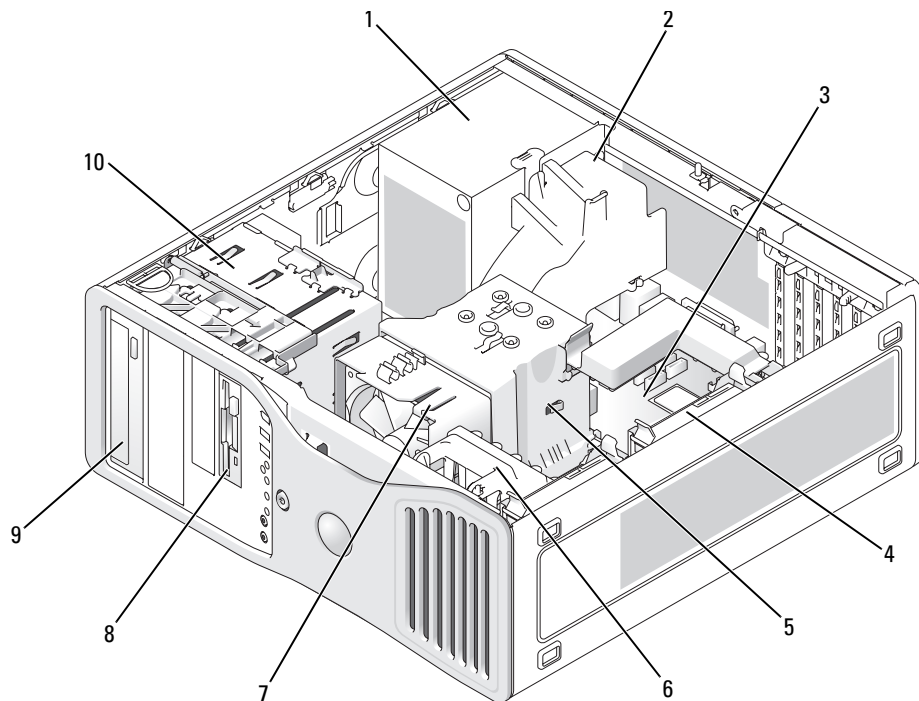

1	bloc d'alimentation	6	ventilateur de carte
2	ventilateur supplémentaire en option	7	ventilateur du processeur
3	carte système	8	baie de lecteur inférieure de 3,5 pouces
4	unité de disque dur	9	baie de lecteur supérieure de 5,25 pouces
5	protecteur de ventilation du processeur	10	bâti du disque

Couleurs de câbles

Périphérique	Couleur
Unité de disque dur	câble bleu
Lecteur de disquette	languette de retrait noire
Lecteur de CD/DVD-ROM	languette de retrait orange

Composants de la carte système

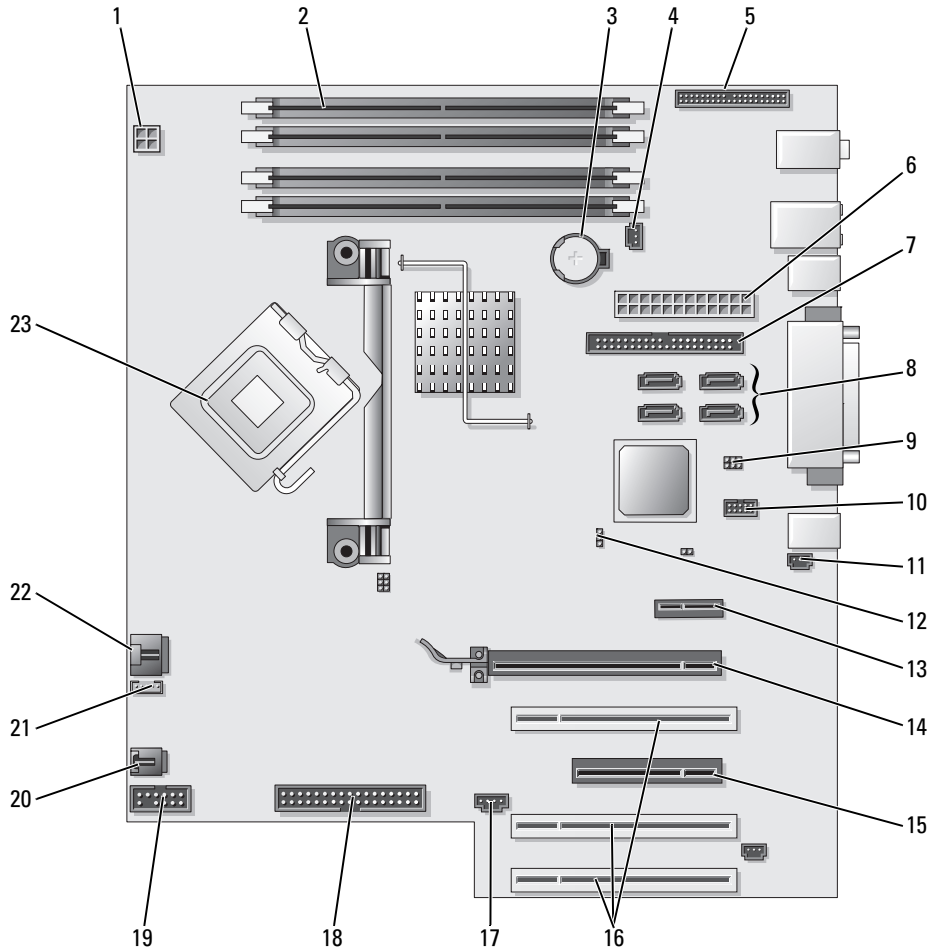

1	connecteur d'alimentation (12VPOWER)	13	logement de carte PCI Express x1
2	connecteurs de module de mémoire	14	logement de carte PCI-Express x16 jusqu'à 150 W
3	support de batterie (BATTERY)	15	logement de carte PCI-Express x8 (câblé comme x4)
4	connecteur du ventilateur de la mémoire (FAN_MEM)	16	logements de carte PCI (1 à 3)
5	connecteur du panneau avant	17	connecteur LED externe (AUX LED)
6	connecteur d'alimentation principal (POWER)	18	lecteur de disquette (FLOPPY)
7	connecteur de lecteur IDE (IDE)	19	connecteur série (SERIAL2)
8	connecteurs SATA (SATA-1, SATA-3, SATA-0, SATA-2)	20	ventilateur du panier à carte (FAN CARD CAGE)
9	cavalier de réinitialisation RTC (RTCST)	21	connecteur du haut-parleur interne (INT_SPKR)
10	connecteur Flexbay (FLEXBAY)	22	connecteur du ventilateur du processeur (FAN_CPU)
11	en-tête d'intrusion dans le châssis	23	connecteur du processeur (UC)
12	cavalier du mot de passe (PASS)		

Localisation du Guide d'utilisation

Le *Guide d'utilisation* contient des informations supplémentaires sur votre ordinateur :

- Caractéristiques techniques
- Informations concernant le passage d'une orientation tour à une orientation bureau
- Vues frontale et arrière de votre ordinateur, y compris tous les connecteurs disponibles
- Vues internes de votre ordinateur comprenant un schéma détaillé de la carte système et des connecteurs
- Instructions relatives au nettoyage de votre ordinateur
- Informations sur les caractéristiques logicielles telles que le contrôle par technologie LegacySelect, l'utilisation d'un mot de passe et les options de configuration du système
- Conseils et informations concernant l'utilisation du système d'exploitation Microsoft Windows XP
- Instructions relatives au retrait et à l'installation des pièces telles que la mémoire, les cartes, les pilotes, le microprocesseur et la batterie
- Informations relatives à la résolution de divers problèmes informatiques
- Instructions relatives à l'utilisation de Dell Diagnostics et à la réinstallation de pilotes
- Informations pour contacter Dell

Vous pouvez accéder au *Guide d'utilisation* à partir de votre disque dur ou du site Web de support de Dell à l'adresse support.dell.com.

Pour accéder au Guide d'utilisation à partir de votre disque dur :

Cliquez sur le bouton **Démarrer**, puis sur **Aide et support**.

Pour accéder au Guide d'utilisation à partir du site Web de support de Dell :

- 1 Rendez-vous à l'adresse support.dell.com.
- 2 Suivez les invites du site Web et fournissez les informations relatives à votre ordinateur.
- 3 Sur la page d'accueil du site Web de support de Dell, cliquez sur **Reference** (Outils de référence), cliquez sur **User's Guides** (Guides d'utilisation), cliquez sur **Systems** (Systèmes), puis sélectionnez votre ordinateur.

Retrait du capot de l'ordinateur

 **PRÉCAUTION** : Avant de commencer toute procédure de cette section, suivez les consignes de sécurité du *Guide d'information sur le produit*.

 **PRÉCAUTION** : Pour prévenir tout risque de choc électrique, débranchez toujours votre ordinateur de la prise électrique avant de retirer le capot.

 **AVIS** : Avant de toucher quoi que ce soit à l'intérieur de l'ordinateur, raccordez-vous à la masse en touchant une surface métallique non peinte, par exemple la partie métallique à l'arrière de l'ordinateur. Pendant votre travail à l'intérieur de l'ordinateur, touchez régulièrement une surface métallique non peinte pour dissiper toute électricité statique qui pourrait endommager les composants internes.

 **AVIS** : Pour éviter de perdre des données, enregistrez tous les fichiers ouverts, fermez-les et quittez toutes les applications avant de procéder à l'arrêt du système.

- 1 Arrêtez le système d'exploitation :
 - a Enregistrez et fermez tous les fichiers ouverts, quittez tous les programmes, cliquez sur le bouton **Démarrer**, puis cliquez sur **Arrêter l'ordinateur**.
 - b Dans la fenêtre **Arrêter l'ordinateur**, cliquez sur **Arrêter/Éteindre**.
L'ordinateur s'éteint automatiquement une fois le processus d'arrêt du système d'exploitation terminé.
- 2 Assurez-vous que l'ordinateur et les périphériques connectés sont éteints. Si votre ordinateur et les périphériques qui y sont connectés ne se sont pas éteints automatiquement lorsque vous avez éteint votre ordinateur, éteignez-les maintenant.
- 3 Si vous avez installé un câble de sécurité, retirez-le de son emplacement.
-  **AVIS** : Placez toujours l'ordinateur sur une surface plane protégée afin de ne pas abîmer l'ordinateur ni la surface sur laquelle il repose.
- 4 Posez l'ordinateur sur une surface plane, le capot face vers le haut.
- 5 Tirez le loquet de fermeture du capot vers l'arrière.

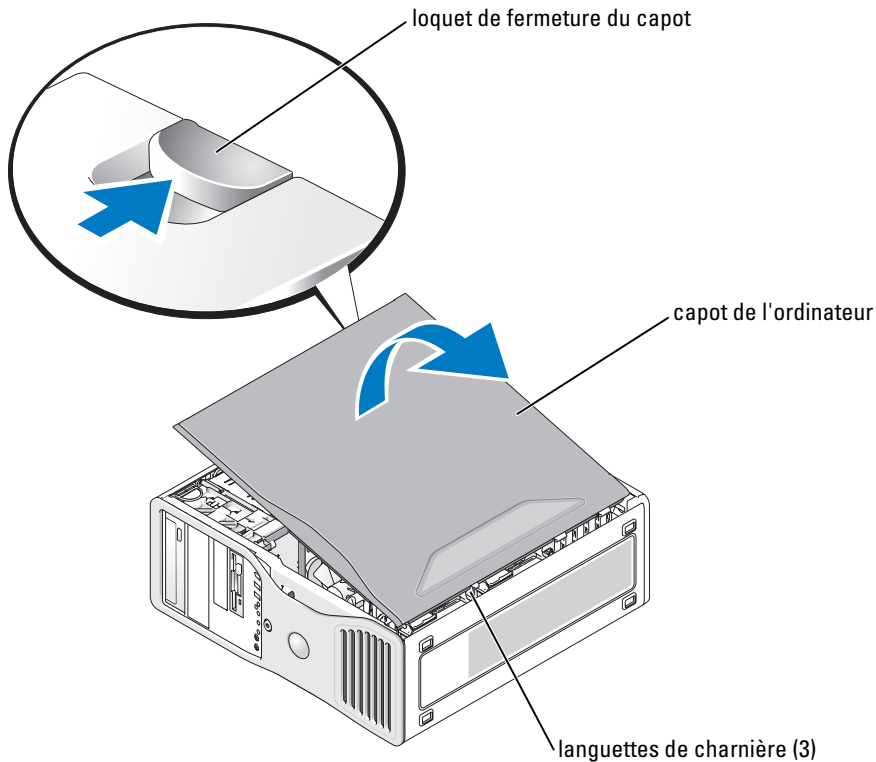

- 6 Repérez les trois languettes de charnière situées sur le bord de l'ordinateur.
- 7 Prenez le capot de l'ordinateur par les côtés et faites-le pivoter vers le haut en utilisant les charnières comme leviers.
- 8 Dégagez le capot des languettes de charnière et mettez-le de côté, dans un endroit sûr.

Précautions à prendre avec votre ordinateur

Pour la maintenance de votre ordinateur, suivez ces suggestions :

- Pour éviter toute perte ou corruption des données, n'éteignez jamais votre ordinateur lorsque le voyant du disque dur est allumé.
- Programmez des recherches régulières de virus à l'aide d'un logiciel anti-virus.
- Gérez l'espace du disque dur en supprimant régulièrement les fichiers inutiles et en défragmentant le lecteur.
- Sauvegardez régulièrement les fichiers.
- Nettoyez régulièrement l'écran du moniteur, votre souris et votre clavier (pour plus d'informations, consultez le *Guide d'utilisation*).

Résolution des problèmes

Conseils de dépannage

Effectuez les vérifications suivantes lorsque vous dépannez l'ordinateur :

- Si vous avez ajouté ou supprimé une pièce avant que le problème n'apparaisse, reconsultez la procédure d'installation et assurez-vous que la pièce est correctement installée.
- Si un périphérique ne fonctionne pas, vérifiez qu'il est correctement connecté.
- Si un message d'erreur apparaît à l'écran, prenez note du message exact. Ce message peut aider le personnel du support technique à diagnostiquer et à résoudre le(s) problème(s).
- Si un message d'erreur apparaît dans un programme, consultez la documentation du programme.
- Si l'action recommandée dans la section de dépannage est la consultation d'une section du *Guide d'utilisation*, rendez-vous à l'adresse support.dell.com (sur un autre ordinateur si nécessaire) pour accéder au *Guide d'utilisation*.

Résolution des incompatibilités logicielles et matérielles

Si un périphérique n'est pas détecté pendant la configuration du système d'exploitation ou est détecté mais n'est pas configuré correctement, utilisez le Dépanneur des conflits matériels pour résoudre cette incompatibilité.

Pour résoudre les problèmes d'incompatibilité à l'aide du Dépanneur des conflits matériels :

- 1 Cliquez sur le bouton **Démarrer**, puis sur **Aide et support**.
- 2 Entrez **Dépanneur des conflits matériels** dans le champ **Rechercher**, puis cliquez sur la flèche pour lancer la recherche.
- 3 Cliquez sur **Dépanneur des conflits matériels** dans la liste **Résultats de la recherche**.
- 4 Dans la liste **Dépanneur des conflits matériels**, cliquez sur **Je dois résoudre un conflit matériel sur mon ordinateur**, puis sur **Suivant**.

Utilisation de la fonction Restauration du système de Microsoft® Windows® XP

Le système d'exploitation Microsoft Windows XP fournit une fonctionnalité de Restauration du système qui vous permet de rétablir l'ordinateur à un état de fonctionnement préalable (sans affecter les fichiers de données) si des modifications apportées aux logiciels, au matériel ou à d'autres paramètres du système ont mis l'ordinateur dans un état de fonctionnement non souhaité. Reportez-vous au Centre d'aide et de support de Windows (reportez-vous à la section «Recherche d'informations» à la page 51) pour des informations sur l'utilisation de la fonction Restauration du système.

-  **AVIS** : Sauvegardez régulièrement vos fichiers de données. La fonction Restauration du système ne gère pas ni ne récupère vos fichiers de données.

Création d'un point de restauration

- 1 Cliquez sur le bouton **Démarrer**, puis sur **Aide et support**.
- 2 Cliquez sur **Restauration du système**.
- 3 Suivez les instructions qui s'affichent à l'écran.

Restauration de l'ordinateur à un état antérieur



AVIS : Avant de restaurer l'ordinateur à un état antérieur, enregistrez et fermez tous les fichiers ouverts et quittez tous les programmes en cours d'exécution. Ne modifiez, n'ouvrez ou ne supprimez en aucun cas des fichiers ou des programmes tant que la restauration du système n'est pas terminée.

- 1 Cliquez sur le bouton **Démarrer**, pointez sur **Tous les programmes** → **Accessoires** → **Outils système**, puis cliquez sur **Restauration du système**.
- 2 Assurez-vous que l'option **Restaurer mon ordinateur à un état antérieur** est sélectionnée, puis cliquez sur **Suivant**.
- 3 Cliquez sur la date à laquelle vous souhaitez restaurer l'ordinateur.

L'écran **Sélectionner un point de restauration** affiche un calendrier vous permettant de visualiser et de sélectionner les points de restauration. Toutes les dates du calendrier comportant des points de restauration apparaissent en gras.

- 4 Sélectionnez un point de restauration, puis cliquez sur **Suivant**.

Si une date du calendrier contient un seul point de restauration, ce dernier est sélectionné automatiquement. Si plusieurs points de restauration sont disponibles, cliquez sur celui que vous souhaitez utiliser.

- 5 Cliquez sur **Suivant**.

L'écran **Restauration complète** apparaît une fois que la fonction Restauration du système termine la collecte de données et l'ordinateur redémarre.

- 6 Une fois l'ordinateur redémarré, cliquez sur **OK**.

Pour changer de point de restauration, répétez les étapes précédentes en utilisant un autre point de restauration ou annulez la restauration.

Annulation de la dernière restauration du système



AVIS : Avant d'annuler la dernière restauration du système, enregistrez et fermez tous les fichiers ouverts et quittez tous les programmes en cours d'exécution. Ne modifiez, n'ouvrez ou ne supprimez en aucun cas des fichiers ou des programmes tant que la restauration du système n'est pas terminée.

- 1 Cliquez sur le bouton **Démarrer**, pointez sur **Tous les programmes** → **Accessoires** → **Outils système**, puis cliquez sur **Restauration système**.
- 2 Cliquez sur **Annuler ma dernière restauration**, puis sur **Suivant**.
- 3 Cliquez sur **Suivant**.

L'écran **Restauration du système** apparaît et l'ordinateur redémarre.

- 4 Une fois l'ordinateur redémarré, cliquez sur **OK**.

Activation de la fonction Restauration du système

Si vous réinstallez Windows XP avec moins de 200 Mo d'espace disponible sur le disque dur, la fonction Restauration du système est automatiquement désactivée. Pour vérifier si la fonction Restauration du système est activée :

- 1 Cliquez sur le bouton **Démarrer**, puis sur **Panneau de configuration**.
- 2 Cliquez sur **Performances et maintenance**.
- 3 Cliquez sur **Système**.
- 4 Cliquez sur l'onglet **Restauration du système**.
- 5 Assurez-vous que l'option **Désactiver la Restauration du système** n'est pas cochée.

Utilisation de la dernière configuration adaptée

- 1 Redémarrez votre ordinateur et appuyez sur <F8> lorsque le message *Please select the operating system to start* (Sélectionnez le système d'exploitation pour commencer) apparaît.
- 2 Sélectionnez **Last Known Good Configuration** (Dernière configuration adaptée), appuyez sur <Entrée>, sur <I>, puis sélectionnez votre système d'exploitation lorsque vous y êtes invité.

Autres options permettant de résoudre des conflits logiciels ou matériels

- ➔ **AVIS** : Les procédures suivantes effacent toutes les informations de votre disque dur.
 - Réinstallez le système à l'aide du guide d'installation du système d'exploitation et du CD *Operating System*.
Lors de la réinstallation du système d'exploitation, vous pouvez choisir de supprimer les partitions existantes et reformater votre disque dur.
 - Réinstallez tous les pilotes en commençant par le jeu de puces, à l'aide du CD *Drivers and Utilities*.

Dell Diagnostics



PRÉCAUTION : Avant de commencer toute procédure de cette section, suivez les consignes de sécurité du *Guide d'information sur le produit*.

Quand utiliser Dell Diagnostics

Si vous rencontrez un problème avec votre ordinateur, procédez aux vérifications décrites dans la section «Résolution des problèmes» à la page 78 et exécutez Dell Diagnostics avant de contacter Dell pour obtenir une assistance technique.

Il est recommandé d'imprimer ces procédures avant de commencer.



AVIS : Dell Diagnostics ne fonctionne que sur les ordinateurs Dell™. L'emploi de ce programme avec d'autres ordinateurs peut provoquer des réponses inexactes de leur part ou générer des messages d'erreur.

Dell Diagnostics vous permet d'effectuer les tâches suivantes :

- effectuer des vérifications rapides ou des tests approfondis sur un périphérique ou sur l'ensemble des périphériques
- sélectionner le nombre d'exécutions du test
- afficher ou imprimer les résultats des tests ou les enregistrer dans un fichier
- suspendre le test lorsqu'une erreur est détectée ou mettre un terme aux tests lorsqu'un seuil d'erreur est atteint
- accéder à des écrans d'aide en ligne détaillés décrivant les tests et leur méthode d'exécution
- lire des messages d'état vous indiquant si les tests se sont déroulés sans problème
- recevoir des messages d'erreur si des problèmes sont détectés

Démarrage de Dell Diagnostics à partir de votre disque dur

- 1 Mettez votre ordinateur sous tension (ou redémarrez-le).
- 2 Lorsque le logo DELL™ s'affiche, appuyez immédiatement sur <F12>.



REMARQUE : Si un message indique qu'aucune partition d'utilitaire de diagnostics n'a été détectée, reportez-vous à la section «Démarrage de Dell Diagnostics à partir du CD Drivers and Utilities» à la page 81.

Si vous n'avez pas appuyé sur la touche assez vite, le logo du système d'exploitation apparaît. Attendez jusqu'à ce que le bureau Microsoft® Windows® s'affiche. Ensuite, arrêtez votre ordinateur et faites une nouvelle tentative. Pour plus d'informations sur l'arrêt de l'ordinateur, reportez-vous au *Guide d'utilisation*.

- 3 Lorsque la liste des périphériques d'amorçage s'affiche, sélectionnez **Amorcer sur la partition de l'utilitaire** et appuyez sur <Entrée>.
- 4 Lorsque le **menu principal** de Dell Diagnostics s'affiche, sélectionnez le test à effectuer. Pour plus d'informations sur les tests, reportez-vous au *Guide d'utilisation*.

Démarrage de Dell Diagnostics à partir du CD Drivers and Utilities

- 1 Insérez le CD *Drivers and Utilities*.
- 2 Arrêtez puis redémarrez l'ordinateur. Pour plus d'informations sur l'arrêt de l'ordinateur, reportez-vous au *Guide d'utilisation*.
- 3 Lorsque le logo DELL s'affiche, appuyez immédiatement sur <F12>.

Si vous attendez trop longtemps et que le logo Windows apparaît, attendez encore jusqu'à ce que le bureau Windows s'affiche. Éteignez alors votre ordinateur et faites une nouvelle tentative. Pour plus d'informations sur l'arrêt de l'ordinateur, reportez-vous au *Guide d'utilisation*.

 **REMARQUE** : Les étapes suivantes modifient la séquence d'amorçage pour une seule exécution. Lors du prochain démarrage, l'ordinateur s'initialise en fonction des périphériques spécifiés dans le programme de configuration du système.

- 4 Lorsque la liste des périphériques d'amorçage s'affiche, sélectionnez **Périphérique de CD-ROM IDE** et appuyez sur <Entrée>.
- 5 Sélectionnez l'option **Périphérique de CD-ROM IDE** dans le menu d'amorçage du CD.
- 6 Sélectionnez l'option **Amorcer à partir du CD-ROM** dans le menu qui s'affiche.
- 7 Saisissez 1 pour ouvrir le menu du CD ResourceCD.
- 8 Saisissez 2 pour démarrer Dell Diagnostics.
- 9 Sélectionnez **Exécuter Dell Diagnostics 32 bits** dans la liste numérotée. Si plusieurs versions sont répertoriées, sélectionnez la version appropriée pour votre ordinateur.
- 10 Lorsque le **menu principal** de Dell Diagnostics s'affiche, sélectionnez le test à effectuer. Pour plus d'informations sur les tests, reportez-vous au *Guide d'utilisation*.

Avant de commencer un test

 **PRÉCAUTION** : Avant de commencer toute procédure de cette section, consultez et respectez les consignes de sécurité du *Guide d'information sur le produit*.

- Allumez l'imprimante qui est connectée.
- Ouvrez le programme de configuration du système, vérifiez les informations relatives à la configuration actuelle de l'ordinateur et activez tous les composants et périphériques (les connecteurs par exemple).

Codes sonores

Votre ordinateur pourra émettre une série de signaux sonores lors du démarrage si le moniteur ne peut pas afficher les erreurs ou les problèmes éventuels. Cette série de signaux sonores, appelée le code sonore, permet d'identifier un problème. Un des codes sonores possibles (code 1-3-1) est composé d'un signal, d'une série de trois signaux, puis d'un autre signal. Ce code sonore vous indique que l'ordinateur a rencontré un problème de mémoire.

Si un code sonore est émis, notez la série de bips et recherchez-la dans le tableau ci-dessous.

Code	Cause
1-1-2	Échec du registre du microprocesseur
1-1-3	Échec de lecture/écriture sur NVRAM
1-1-4	Erreur de total de contrôle du BIOS en mémoire ROM
1-2-1	Erreur du temporisateur d'intervalles programmable
1-2-2	Erreur d'initialisation des DMA
1-2-3	Erreur de lecture/écriture du registre de page DMA

Code	Cause
1-3	Échec du test de la mémoire vidéo
1-3-1 à 2-4-4	La mémoire n'est pas correctement identifiée ou utilisée
1-3-2	Problème de mémoire
3-1-1	Échec du registre DMA esclave
3-1-2	Échec du registre DMA maître
3-1-3	Échec du registre de masque d'interruption maître
3-1-4	Échec du registre de masque d'interruption esclave
3-2-2	Échec du chargement du vecteur d'interruption
3-2-4	Échec du test de contrôleur de clavier
3-3-1	Panne d'alimentation NVRAM
3-3-2	Configuration NVRAM incorrecte
3-3-4	Échec du test de la mémoire vidéo
3-4-1	Erreur d'initialisation de l'écran
3-4-2	Échec du retraçage d'écran
3-4-3	Échec de la recherche de mémoire vidéo
4-2-1	Pas de cadence d'horloge
4-2-2	Échec d'arrêt en ordre
4-2-3	Échec Gate A20
4-2-4	Interruption inattendue en mode protégé
4-3-1	Échec de mémoire au-dessus de l'adresse 0FFFFh
4-3-3	Échec du compteur de puce d'horloge
4-3-4	Arrêt de l'horloge machine
4-4-1	Échec du test du port série ou parallèle
4-4-2	Échec de décompression du code vers la mémoire de doublage
4-4-3	Échec du test du coprocesseur mathématique
4-4-4	Échec du test de la mémoire cache

Messages d'erreur



REMARQUE : Si le message n'est pas répertorié, consultez la documentation du système d'exploitation ou du programme en cours d'utilisation au moment où le message est apparu.

Si une erreur survient lors du démarrage, un message identifiant le problème peut s'afficher à l'écran. Pour des suggestions de résolution d'un problème, reportez-vous à la section «Messages d'erreur» du *Guide d'utilisation*.

Voyants de diagnostic



 **PRÉCAUTION** : Avant de commencer toute procédure de cette section, suivez les consignes de sécurité du *Guide d'information sur le produit*.

Afin de vous aider à résoudre les problèmes, l'ordinateur est équipé de quatre voyants situés sur le panneau avant : «1», «2», «3» et «4». Ces voyants peuvent être éteints ou verts. Si l'ordinateur démarre normalement, les voyants clignotent. Après le démarrage de l'ordinateur, les quatre voyants sont vert fixe pendant un court instant puis s'éteignent si l'ordinateur fonctionne normalement. Si l'ordinateur ne fonctionne pas normalement, le comportement des voyants permet d'identifier le problème.

Comportement des voyants	Description du problème	Solution proposée
① ② ③ ④	L'ordinateur est en condition d'arrêt normale ou une panne est survenue avant le BIOS. REMARQUE : Les voyants de diagnostic s'éteignent au bout de quelques instants si l'ordinateur fonctionne normalement après le POST.	Branchez l'ordinateur sur une prise électrique fonctionnant correctement et appuyez sur le bouton d'alimentation.
① ② ③ ④	Échec éventuel du BIOS ; l'ordinateur est en mode Récupération.	Exécutez l'utilitaire de sauvegarde du BIOS, attendez que la récupération soit terminée et redémarrez l'ordinateur.
① ② ③ ④	Une défaillance du processeur semble s'être produite.	Réinstallez le processeur et redémarrez l'ordinateur.

Comportement des voyants	Description du problème	Solution proposée
	<p>Des modules de mémoire sont détectés mais une panne de mémoire s'est produite.</p>	<ol style="list-style-type: none"> 1 Réinstallez les modules de mémoire pour vous assurer que votre ordinateur communique correctement avec la mémoire. 2 Redémarrez l'ordinateur. 3 Si le problème persiste, retirez tous les modules de mémoire et installez un seul module dans le connecteur 4 du module de mémoire. 4 Redémarrez l'ordinateur. Le message suivant s'affiche: <code>Alert! Operating in Debug Mode. Please Populate Memory in Pairs for Normal Operation</code> (Alerte ! Fonctionnement en mode débogage. Veuillez alimenter la mémoire par paires pour un fonctionnement normal.) 5 Appuyez sur <F1> pour démarrer le système d'exploitation. 6 Exécutez Dell Diagnostics. Pour plus d'instructions, reportez-vous à la page 80. 7 Si le module de mémoire est exécuté avec succès, éteignez l'ordinateur, retirez le module de mémoire et répétez le processus avec les modules de mémoire restants jusqu'à ce qu'une erreur de mémoire se produise au cours du test de démarrage ou de diagnostic. Si le premier module de mémoire testé est défectueux, répétez le processus avec les modules restants afin de vous assurer qu'ils ne sont pas défectueux. 8 Une fois le module de mémoire défectueux identifié, contactez Dell pour procéder à un remplacement. Pour savoir comment contacter Dell, reportez-vous au <i>Guide d'utilisation</i>. <p>REMARQUE : Si nécessaire, l'ordinateur peut fonctionner en mode débogage jusqu'à ce que de nouveaux modules de mémoire soient installés.</p>

Comportement des voyants	Description du problème	Solution proposée
① ② ③ ④	Panne possible de carte d'extension.	<ol style="list-style-type: none"> 1 Déterminez s'il existe un conflit en retirant une carte (autre que la carte graphique), puis en redémarrant l'ordinateur. Pour plus d'informations sur le retrait d'une carte, reportez-vous au <i>Guide d'utilisation</i>. 2 Si le problème persiste, réinstallez la carte que vous venez de retirer, retirez une autre carte, puis redémarrez l'ordinateur. 3 Répétez cette procédure pour chaque carte. Si l'ordinateur démarre normalement, dépannez la dernière carte retirée de l'ordinateur pour résoudre les conflits de ressources (reportez-vous à la section «Résolution des incompatibilités logicielles et matérielles» à la page 78). 4 Si le problème persiste, contactez Dell. Pour savoir comment contacter Dell, reportez-vous au <i>Guide d'utilisation</i>.
① ② ③ ④	Une défaillance de la carte graphique semble s'être produite.	<ul style="list-style-type: none"> • Si l'ordinateur contient une carte graphique, retirez-la, réinstallez-la, puis redémarrez l'ordinateur. • Si le problème persiste, installez une carte graphique qui fonctionne et redémarrez l'ordinateur. • Si le problème persiste ou que votre ordinateur dispose de fonctions vidéo intégrées, contactez Dell. Pour savoir comment contacter Dell, reportez-vous au <i>Guide d'utilisation</i>.
① ② ③ ④	Une défaillance de l'unité de disque dur ou du lecteur de disquette semble s'être produite.	Remettez en place tous les câbles d'alimentation et de données et redémarrez l'ordinateur.
① ② ③ ④	Une défaillance de l'USB semble s'être produite.	Réinstallez tous les périphériques USB, vérifiez les connexions des câbles et redémarrez l'ordinateur.

Comportement des voyants	Description du problème	Solution proposée
	<p>Aucun module de mémoire n'est détecté.</p>	<ol style="list-style-type: none"> 1 Réinstallez les modules de mémoire pour vous assurer que votre ordinateur communique correctement avec la mémoire. 2 Redémarrez l'ordinateur. 3 Si le problème persiste, retirez tous les modules de mémoire et installez un seul module dans le connecteur 4 du module de mémoire. 4 Redémarrez l'ordinateur. Le message suivant s'affiche: <code>Alert! Operating in Debug Mode. Please Populate Memory in Pairs for Normal Operation</code> (Alerte ! Fonctionnement en mode débogage. Veuillez alimenter la mémoire par paires pour un fonctionnement normal.) 5 Appuyez sur <F1> pour démarrer le système d'exploitation. 6 Exécutez Dell Diagnostics. Pour plus d'instructions, reportez-vous à la page 80. 7 Si le module de mémoire est exécuté avec succès, éteignez l'ordinateur, retirez le module de mémoire et répétez le processus avec les modules de mémoire restants jusqu'à ce qu'une erreur de mémoire se produise au cours du test de démarrage ou de diagnostic. Si le premier module de mémoire testé est défectueux, répétez le processus avec les modules restants afin de vous assurer qu'ils ne sont pas défectueux. 8 Une fois le module de mémoire défectueux identifié, contactez Dell pour procéder au remplacement. Pour savoir comment contacter Dell, reportez-vous au <i>Guide d'utilisation</i>.
	<p>Une défaillance de la carte système s'est produite.</p>	<p>Contactez Dell pour obtenir une assistance technique. Pour savoir comment contacter Dell, reportez-vous au <i>Guide d'utilisation</i>.</p>

Comportement des voyants	Description du problème	Solution proposée
① ② ③ ④	Des modules de mémoire sont détectés mais il existe une erreur de compatibilité ou de configuration de mémoire.	<ul style="list-style-type: none"> • Vérifiez qu'aucune contrainte particulière ne doit être respectée pour l'installation des modules dans les connecteurs de mémoire. • Vérifiez que les modules de mémoire que vous installez sont compatibles avec votre ordinateur. • Réinstallez tous les modules de mémoire et redémarrez l'ordinateur. • Si le problème persiste, contactez Dell. Pour savoir comment contacter Dell, reportez-vous au <i>Guide d'utilisation</i>.
① ② ③ ④	Une défaillance de la carte système et/ou une défaillance matérielle semble s'être produite.	<ul style="list-style-type: none"> • Effectuez les procédures indiquées dans la section «Résolution des incompatibilités logicielles et matérielles» à la page 78. • Si le problème persiste, contactez Dell. Pour savoir comment contacter Dell, reportez-vous au <i>Guide d'utilisation</i>.
① ② ③ ④	Panne possible de carte d'extension.	<ol style="list-style-type: none"> 1 Déterminez s'il existe un conflit en retirant une carte (autre que la carte graphique), puis en redémarrant l'ordinateur. 2 Si le problème persiste, réinstallez la carte que vous venez de retirer, retirez une autre carte, puis redémarrez l'ordinateur. 3 Répétez cette procédure pour chaque carte. Si l'ordinateur démarre normalement, dépannez la dernière carte retirée de l'ordinateur pour résoudre les conflits de ressources (reportez-vous à la section «Résolution des incompatibilités logicielles et matérielles» à la page 78). 4 Si le problème persiste, contactez Dell. Pour savoir comment contacter Dell, reportez-vous au <i>Guide d'utilisation</i>.
① ② ③ ④	Autre panne possible. Cette séquence s'affiche également lorsque vous accédez au programme de configuration du système et n'est pas forcément significative d'un problème.	<ul style="list-style-type: none"> • Vérifiez que les câbles sont correctement connectés entre le disque dur, le lecteur de CD-ROM, le lecteur de DVD-ROM et la carte mère. • Si le problème persiste, contactez Dell. Pour savoir comment contacter Dell, reportez-vous au <i>Guide d'utilisation</i>.

Comportement des voyants	Description du problème	Solution proposée
	<p>L'ordinateur fonctionne normalement après le POST.</p> <p>REMARQUE : Les voyants de diagnostic s'éteignent au bout de quelques instants si l'ordinateur fonctionne normalement après le POST.</p>	Aucune.

Questions fréquemment posées

Comment faire pour...	Solution	Où trouver des informations supplémentaires?
Configurer mon ordinateur pour utiliser deux écrans ?	Si votre ordinateur est équipé de la carte graphique nécessaire à la configuration de deux écrans, trouvez un câble Y dans votre emballage. Ce câble possède un connecteur unique à une extrémité (branchez-le sur le panneau arrière de l'ordinateur) et des prises pour deux connecteurs (branchez ces connecteurs aux câbles de l'écran). Pour l'ordinateur tour, reportez-vous à la page 56. Pour l'ordinateur de bureau, reportez-vous à la page 61.	Pour des informations sur le branchement de deux écrans sur votre ordinateur, reportez-vous à la section «Configuration de l'ordinateur (orientation tour)» à la page 55 ou à la section «Configuration de l'ordinateur (orientation bureau)» à la page 60.
Connecter mon écran lorsque le connecteur du câble de l'écran ne semble pas correspondre à celui situé à l'arrière de mon ordinateur ?	Si votre carte graphique possède un connecteur DVI mais que celui de votre écran est de type VGA, vous devez utiliser un adaptateur, que vous trouverez dans l'emballage.	Pour des informations sur le branchement de deux écrans sur votre ordinateur, reportez-vous à la section «Configuration de l'ordinateur (orientation tour)» à la page 55 ou à la section «Configuration de l'ordinateur (orientation bureau)» à la page 60. Pour plus d'informations, contactez Dell. Pour savoir comment contacter Dell, reportez-vous au <i>Guide d'utilisation</i> .

Comment faire pour...	Solution	Où trouver des informations supplémentaires?
Brancher mes haut-parleurs ?	Si une carte son est installée, connectez les haut-parleurs aux connecteurs de la carte. Pour l'ordinateur tour, reportez-vous à la page 59. Pour l'ordinateur de bureau, reportez-vous à la page 64.	Consultez la documentation fournie avec les haut-parleurs pour plus d'informations.
Trouver les bons connecteurs pour mes périphériques USB ou IEEE 1394 ?	<p>Votre ordinateur tour possède huit connecteurs USB (deux à l'avant, un à l'intérieur et cinq à l'arrière).</p> <p>Votre ordinateur de bureau possède huit connecteurs USB (deux à l'avant, un à l'intérieur et cinq à l'arrière) et un connecteur IEEE 1394 frontal optionnel. Ce connecteur n'est disponible que si vous avez acheté une carte IEEE 1394. Pour acheter une carte, contactez Dell. Pour plus d'informations sur la carte IEEE 1394, reportez-vous au <i>Guide d'utilisation</i>.</p>	<p>Pour des illustrations de la vue frontale et arrière de votre ordinateur, reportez-vous à la section «À propos de votre ordinateur» à la page 65.</p> <p>Si vous avez besoin d'aide pour localiser le <i>Guide d'utilisation</i>, reportez-vous à la section «Recherche d'informations» à la page 51.</p>
Trouver des informations sur le matériel et autres caractéristiques techniques de mon ordinateur ?	Le tableau des caractéristiques fourni dans le <i>Guide d'utilisation</i> offre des informations plus détaillées sur votre ordinateur et sur le matériel. Pour localiser le <i>Guide d'utilisation</i> , reportez-vous à la section «Recherche d'informations» à la page 51.	Visitez le site Web de support de Dell à l'adresse support.dell.com et utilisez l'un des outils d'aide suivants : lisez les livres blancs relatifs aux dernières technologies en date ou communiquez avec d'autres utilisateurs Dell sur le salon de discussion.
Trouver de la documentation concernant mon ordinateur ?	<p>La documentation suivante relative à votre ordinateur est disponible :</p> <ul style="list-style-type: none"> • <i>Guide d'utilisation</i> • <i>Guide d'information sur le produit</i> • <i>Étiquette d'informations du système</i> <p>Pour retrouver ces documents, reportez-vous à la section «Recherche d'informations» à la page 51.</p>	En cas de perte de votre documentation, vous pourrez la retrouver sur le site Web du support technique de Dell à l'adresse support.dell.com .

Index

A

alimentation
 bouton, 66, 69
 connecteur, 67, 70
 voyant, 66, 69

C

carte mère. *Voir* carte système

carte système, 74

cartes
 logements, 67, 70

casque
 connecteur, 66, 69

CD Drivers and Utilities, 51

Centre d'aide et de
 support, 54

clavier
 connecteur, 72

codes sonores, 82

commutateur de sélection de
 la tension, 67, 70

conflits
 incompatibilités logicielles et
 matérielles, 78

conflits d'interruption, 78

connecteurs
 alimentation, 67, 70
 carte réseau, 71
 casque, 66, 69

clavier, 72
IEEE, 66, 68
ligne d'entrée, 72
ligne de sortie, 72
microphone, 72
parallèles, 71
série, 72
son, 72
souris, 71
USB, 66, 68, 72

connecteurs de son
 ligne d'entrée, 72
 ligne de sortie, 72
consignes de sécurité, 52

D

Dell
 site de support, 53
Dell Diagnostics, 80

dépannage
 Centre d'aide et de support, 54
 conflits, 78
 Dell Diagnostics, 80
 Dépanneur des conflits
 matériels, 78
 restauration à un état
 antérieur, 78
 voyants de diagnostic, 84

Dépanneur des conflits
 matériels, 78

diagnostics

CD Drivers and Utilities, 51
codes sonores, 82
Dell, 80
voyants, 66, 69, 84

disque dur
 voyant d'activité, 65-66, 68-
 69

documentation
 en ligne, 53
 Guide d'information sur le
 produit, 52
 Guide d'utilisation, 52
 périphérique, 51
 Référence rapide, 51
 ResourceCD, 51

E

étiquette Microsoft
 Windows, 52

étiquettes
 Microsoft Windows, 52
 numéro de service, 52

G

garantie, 52
Guide d'utilisation, 52

I

- IEEE
 - connecteurs, 66, 68
- installation de pièces
 - mise hors tension de l'ordinateur, 76

L

- logiciel
 - confl, 78

M

- matériel
 - codes sonores, 82
 - conflits, 78
 - Dell Diagnostics, 80
- messages d'erreur
 - codes sonores, 82
 - voyants de diagnostic, 84
- microphone
 - connecteur, 72

N

- numéro de service, 52

O

- ordinateur
 - codes sonores, 82
 - restauration à un état antérieur, 78

P

- pilotes
 - ResourceCD, 51
- problèmes
 - codes sonores, 82
 - Dell Diagnostics, 80
 - restauration à un état antérieur, 78
 - voyants de diagnostic, 84

R

- réinstallation
 - CD Drivers and Utilities, 51
 - ResourceCD, 51
- réseau
 - connecteur, 71
- ResourceCD
 - Dell Diagnostics, 80
- Restauration du système, 78

S

- site Web «Dell Premier Support» (Support Premier de Dell), 52
- Site Web Premier Support de Dell, 53
- souris
 - connecteur, 71
- Système d'exploitation
 - CD, 54
 - Guide d'installation, 54

U

- USB
 - connecteur, 72
 - connecteurs, 66, 68

V

- voyants
 - activité du disque dur, 65-66, 68-69
 - activité réseau, 71
 - alimentation, 66, 69
 - arrière de l'ordinateur, 84
 - diagnostic, 66, 69, 84
 - intégrité de la liaison, 71
 - réseau, 71
- voyants de diagnostic, 84

W

- Windows XP
 - Centre d'aide et de support, 54
 - Dépanneur des conflits matériels, 78
 - restauration du système, 78

Dell Precision™ 380 Workstation

Guia de Referência Rápida

Modelo DCTA

www.dell.com | support.dell.com

Notas, avisos e advertências



NOTA: NOTA indica informações importantes para ajudar a utilizar melhor o computador.



AVISO: AVISO indica possíveis danos de hardware ou de perda de dados e como evitar o problema.



ADVERTÊNCIA: ADVERTÊNCIA indica um potencial de danos ao equipamento, de lesões corporais ou mesmo de morte.

Abreviações e acrônimos

Para obter uma lista completa de abreviações e acrônimos, consulte o Glossário do *Guia do Usuário*.

Se você adquiriu o computador Dell™ série n, as referências deste documento a sistemas operacionais Microsoft® Windows® não se aplicam.

As informações deste documento estão sujeitas a alteração sem aviso prévio.

© 2005 Dell Inc. Todos os direitos reservados.

É proibida a reprodução sem permissão por escrito da Dell Inc.

Marcas comerciais usadas neste texto: *Dell*, o logotipo da *DELL* e *Dell Precision* são marcas comerciais da Dell Inc.; *Intel* e *Pentium* são marcas comerciais registradas da Intel Corporation; *Microsoft* e *Windows* são marcas comerciais registradas da Microsoft Corporation.

Outras marcas e nomes comerciais podem ser utilizados neste documento como referência às entidades proprietárias dessas marcas e nomes ou a seus produtos. A Dell Inc. declara que não tem interesse de propriedade sobre marcas e nomes de terceiros.

Modelo DCTA

Maio de 2005

P/N K8641

Rev. A01

Índice

Como obter informações.	97
Como configurar o computador (orientação de torre)	101
Como configurar seu computador (orientação de computador de mesa)	106
Sobre o seu computador.	111
Vista frontal (orientação de torre)	111
Vista traseira (orientação de torre).	113
Vista frontal (orientação de computador de mesa)	114
Vista traseira (orientação de computador de mesa).	116
Conectores do painel traseiro	116
Vista interna.	119
Componentes da placa de sistema	120
Como localizar o seu Guia do Usuário.	121
Como remover a tampa do computador	122
Como cuidar do seu computador	123
Como solucionar problemas.	124
Dicas para solução de problemas	124
Como solucionar problemas de incompatibilidade de software e hardware	124
Como usar o recurso 'Restauração do sistema' do Microsoft® Windows® XP.	124
Como usar a última configuração válida	126
Dell Diagnostics.	126
Antes de começar a testar	128
Códigos de bipe	128
Mensagens de erro.	129
Luzes de diagnóstico.	129
Perguntas mais frequentes	135
Índice remissivo	137

Como obter informações

 **NOTA:** Alguns desses recursos podem não estar disponíveis para o seu computador ou em determinados países.

 **NOTA:** Informações adicionais poderão ser fornecidas com o seu computador.

O que você está procurando?

- Um programa de diagnósticos para o computador
- Drivers para o computador
- Documentação do computador
- Documentação do dispositivo
- DSS (Desktop System Software)

Encontre aqui

CD Drivers and Utilities CD, também conhecido como ResourceCD)

A documentação e os drivers já estão instalados no computador. Use o CD para reinstalar drivers, para executar o “Dell Diagnostics”, na página 126, ou para acessar a documentação.



O CD pode conter arquivos Readme (Leiamme) com as atualizações mais recentes sobre alterações técnicas feitas no computador ou material de referência técnica avançada para técnicos ou usuários experientes.

NOTA: Para encontrar atualizações de drivers e documentação, vá para o site de suporte da Dell em support.dell.com (em inglês).

-
- Como configurar o computador
 - Como cuidar do computador
 - Informações para a solução de problemas básicos
 - Como executar o Dell Diagnostics
 - Códigos de erro e luzes de diagnóstico
 - Como remover e instalar peças
 - Como abrir a tampa do computador

Guia de Referência Rápida



NOTA: Este documento está disponível no formato PDF no sitesupport.dell.com (em inglês).

O que você está procurando?

- Informações sobre garantia
- Termos e condições (apenas para os EUA)
- Instruções de segurança
- Informações de normalização
- Informações de ergonomia
- Contrato de licença do usuário final

- Como remover e substituir peças
- Especificações
- Como configurar os parâmetros do sistema
- Como localizar defeitos e solucionar problemas

- Etiqueta de serviço e código de serviço expresso
- Etiqueta de licença do Microsoft Windows

Encontre aqui

Guia de Informações do Produto Dell™



Guia do Usuário

Centro de ajuda e suporte do Microsoft® Windows® XP

- 1 Clique no botão **Iniciar** e em **Ajuda e suporte**.
- 2 Clique em **Guias do usuário e do sistema** e clique em **Guias do usuário**.

O *Guia do Usuário* está também disponível no CD *Drivers and Utilities*.

Etiqueta de serviço e licença do Microsoft® Windows®

Essas etiquetas estão localizadas no seu computador.

- Use a etiqueta de serviço para identificar o computador quando acessar o site support.dell.com (em inglês) ou quando entrar em contato com o suporte técnico.



- Digite o código de serviço expresso para direcionar sua chamada ao entrar em contato com o suporte técnico.



O que você está procurando?

- Solutions (Soluções) — Dicas para solução de problemas, artigos escritos por técnicos, cursos on-line, perguntas mais freqüentes
- Community (Comunidade) — Discussões on-line com outros clientes da Dell
- Upgrades (Atualizações) — Informações sobre atualizações de componentes, como memórias, discos rígidos e sistemas operacionais
- Customer Care (Atendimento ao cliente) — Informações de contato, chamadas de serviço e informações sobre status de pedidos, garantia e reparos
- Service and Support (Serviço e suporte) — Status de chamadas de serviço e histórico de suporte, contrato de serviços, discussões on-line com o suporte técnico
- Reference (Referência) — Documentação do computador, detalhes sobre a configuração de meu computador, especificações de produtos e informativo oficial
- Downloads — Atualizações de software, patches e drivers certificados
- DSS (Desktop System Software) — Se reinstalar o sistema operacional no seu computador, você deve reinstalar também o DSS NSS. DSS oferece atualizações críticas para o sistema operacional e suporte para unidades de disquete USB de 3,5 polegadas da Dell™, processadores Intel® Pentium® M, unidades ópticas e dispositivos USB. O DSS é necessário para que o computador Dell funcione corretamente. O software detecta automaticamente o computador e o sistema operacional e instala as atualizações adequadas para a configuração do sistema. Para fazer o download do DSS (Desktop System Software):

- 1** Vá para o site support.dell.com (em inglês) e clique em **Downloads**.
- 2** Digite o número da sua etiqueta de serviço ou modelo do produto.
- 3** No menu suspenso **Download Category** (Categoria de download), clique em **All** (Todas).
- 4** Selecione o sistema operacional e o respectivo idioma e clique em **Submit** (Submeter).
Em **Select a Device** (Selecionar um dispositivo), role até **System and Configuration Utilities** (Utilitários de configuração e do sistema) e clique em **Dell Desktop System Software**.

Encontre aqui

Site de suporte da Dell — support.dell.com

NOTA: Selecione sua região para ver o site de suporte correspondente.

NOTA: Os clientes corporativos, do governo e da área de educação podem usar também o site de suporte personalizado do Dell Premier em premier.support.dell.com. O site pode não estar disponível em todas as regiões.

O que você está procurando?

- Como usar o Windows® XP
- Documentação do computador
- Documentação sobre dispositivos (como um modem)

-
- Como reinstalar o sistema operacional

Encontre aqui**Centro de ajuda e suporte do Windows**

- 1** Clique no botão **Iniciar** e em **Ajuda e suporte**.
- 2** Digite uma palavra ou expressão que descreva o seu problema e clique no ícone de seta.
- 3** Clique no tópico que descreve o problema.
- 4** Siga as instruções da tela.

CD do sistema operacional

O sistema operacional já está instalado no computador. Para reinstalá-lo, use o CD do *Sistema operacional*. Para obter instruções, consulte o *Guia do Usuário*.



Após reinstalar o sistema operacional, use o CD opcional *Drivers and Utilities* (Drivers e utilitários) para reinstalar os drivers dos dispositivos fornecidos com o computador.

A etiqueta da chave do sistema operacional está localizada no computador.

NOTA: A cor do CD varia de acordo com o sistema operacional adquirido.

NOTA: O CD do *sistema operacional* é opcional e pode não ser fornecido com o seu computador.

-
- Como usar o Linux
 - Discussões por e-mail com usuários dos produtos Dell Precision™ e do sistema operacional Linux
 - Informações adicionais relacionadas ao Linux e ao meu computador Dell Precision

Sites Linux suportados pela Dell

- Linux.dell.com
- Lists.us.dell.com/mailman/listinfo/linux-precision
- Docs.us.dell.com/docs/software/oslinux/

Como configurar o computador (orientação de torre)

⚠️ ADVERTÊNCIA: Antes de executar qualquer dos procedimentos descritos nesta seção, siga as instruções de segurança contidas no *Guia de Informações do Produto*.

Você precisa executar todas as etapas para configurar adequadamente o seu computador.

- 1** Conecte o teclado e o mouse.

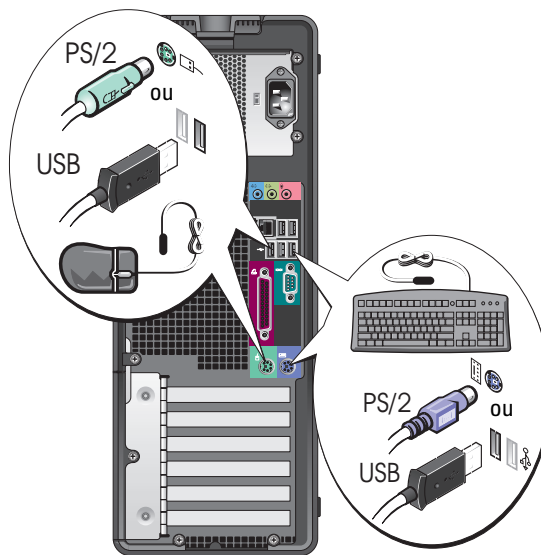

- 2** Conecte o cabo do modem ou de rede.

⚠️ AVISO: Não conecte um cabo de modem ao adaptador de rede. A tensão das comunicações telefônicas pode danificar o adaptador de rede.

📌 NOTA: Se houver uma placa de rede instalada no computador, conecte o cabo de rede à placa.

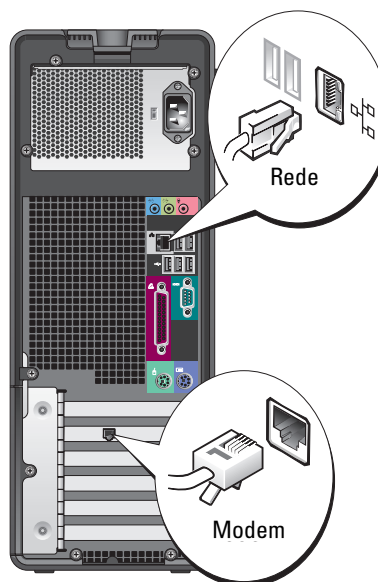

3

Conecte o monitor.

Dependendo da sua placa gráfica, você poderá conectar o monitor de diversas maneiras.



NOTA: Poderá ser necessário usar o adaptador ou o cabo fornecido para conectar o monitor ao computador.

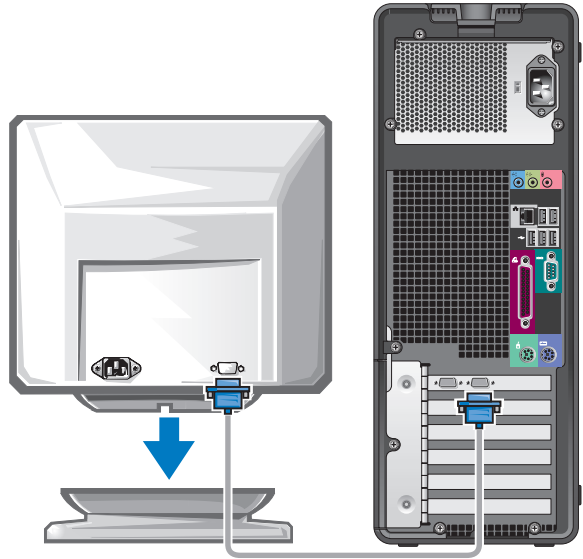

Para placas com suporte para um e dois monitores, com um único conector

Um adaptador VGA:

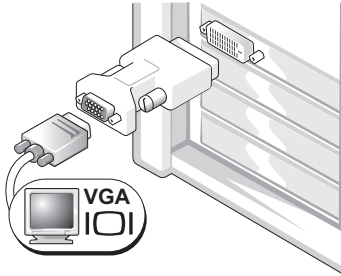

Use o adaptador VGA quando você tiver uma placa gráfica que suporta um único monitor e você quiser conectar o computador a um monitor VGA.

Adaptador de cabo VGA Y duplo:

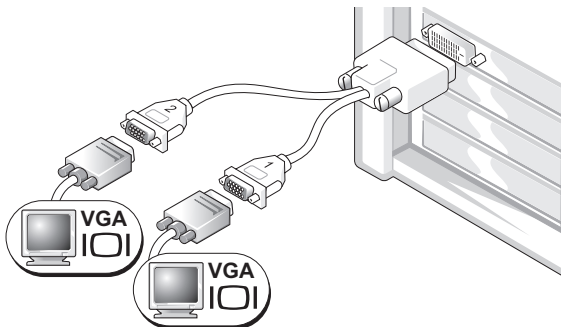

Use o cabo Y adequado quando a placa gráfica só tiver um conector e você quer conectar o computador a um ou dois monitores VGA.

Adaptador de cabo DVI Y duplo:

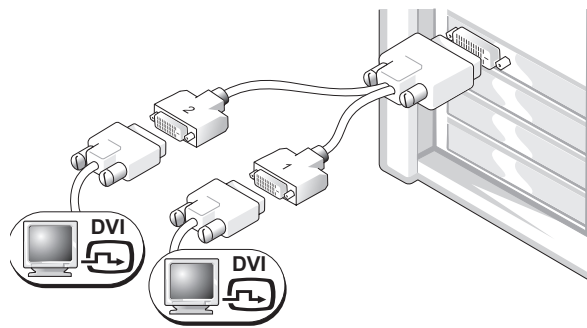

Use o cabo Y adequado quando a placa gráfica só tiver um conector e você quer conectar o computador a um ou dois monitores DVI.

O cabo para dois monitores é codificado por cor; o conector azul é usado para o monitor principal e o preto para o monitor secundário. Para ativar o suporte para monitor duplo, ambos os monitores precisam estar conectados ao computador quando ele for inicializado.

Para placas com suporte para dois monitores com um conector DVI e um conector VGA

Um conector DVI e um conector VGA:

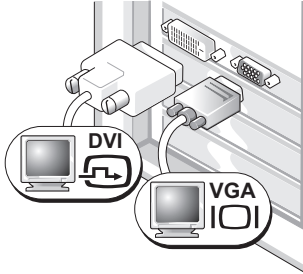

Use o(s) conector(es) apropriado(s) quando você quiser conectar o computador a um ou dois monitores.

Dois conectores VGA com um adaptador VGA:

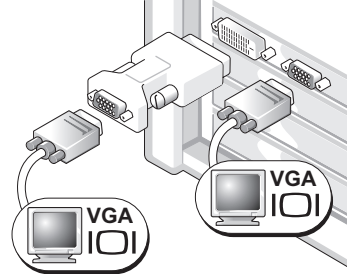

Use o adaptador VGA quando você quiser conectar o computador a dois monitores VGA.

Para placas com suporte para dois monitores com dois conectores DVI

Dois conectores DVI:

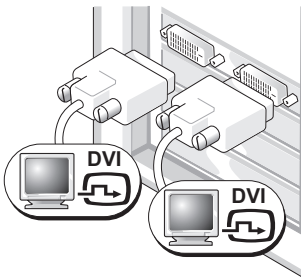

Use os conectores DVI para conectar o computador a um ou dois monitores DVI.

Dois conectores DVI com um adaptador VGA:

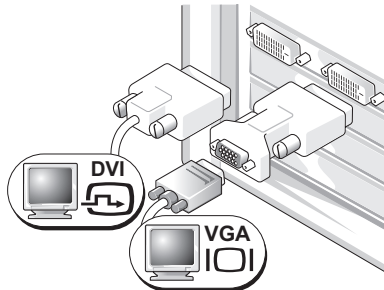

Use o adaptador VGA para conectar um monitor VGA a um dos conectores DVI no computador.

Dois conectores DVI com dois adaptadores VGA:

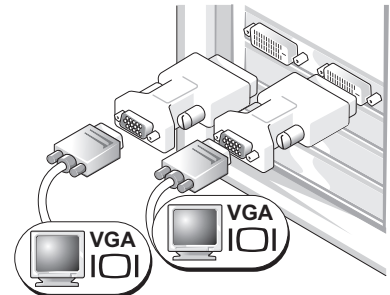

Use dois adaptadores VGA para conectar dois monitores VGA aos conectores DVI no computador.

4 Conecte os alto-falantes.

NOTA: Se houver uma placa de áudio instalada no computador, conecte os alto-falantes à placa.

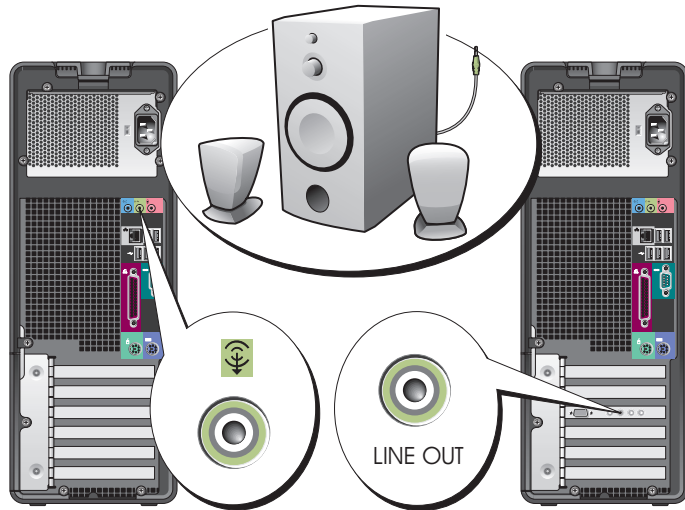

5 Conecte os cabos de alimentação e ligue o computador e o monitor.

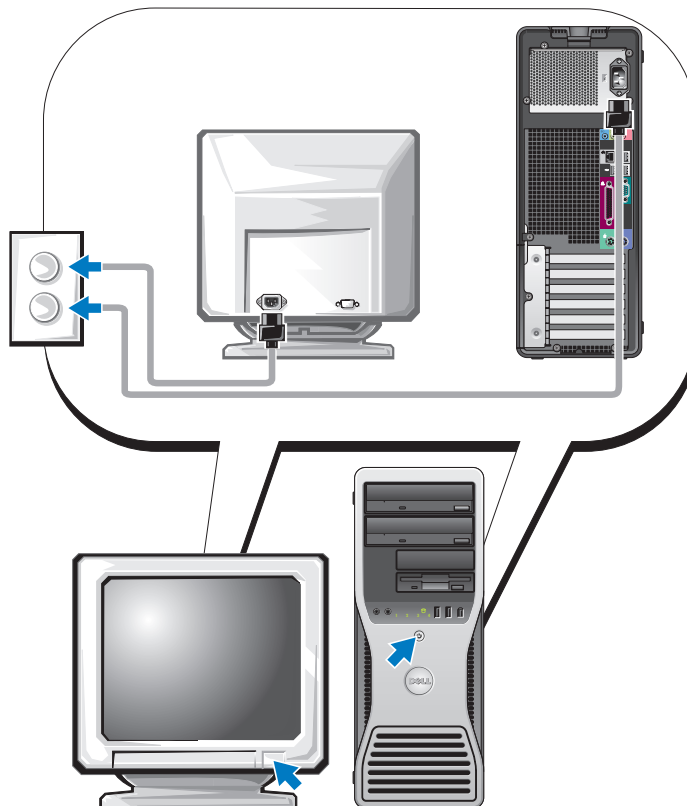

6

Instale software ou dispositivos adicionais.

Antes de instalar quaisquer dispositivos ou softwares que não tenham sido enviados com o computador, leia a documentação fornecida com o software ou o dispositivo ou entre em contato com o fornecedor para verificar se o software ou o dispositivo é compatível com o computador e o sistema operacional.

Você concluiu a configuração do computador tipo torre.

Como configurar seu computador (orientação de computador de mesa)



AVERTÊNCIA: Antes de executar qualquer dos procedimentos descritos nesta seção, siga as instruções de segurança contidas no *Guia de Informações do Produto*.

Você precisa executar todas as etapas para configurar adequadamente o seu computador.

1

Conecte o teclado e o mouse.



AVISO: Não conecte um cabo de modem ao adaptador de rede. A tensão das comunicações telefônicas pode danificar o adaptador de rede.

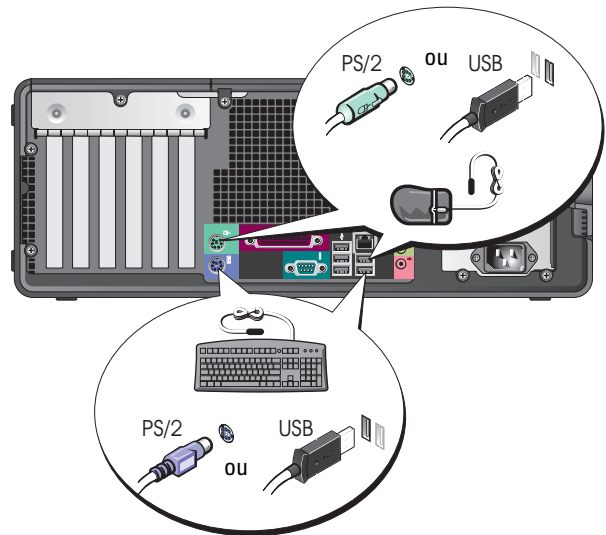

2 Conecte o cabo do modem ou de rede.

NOTA: Se houver uma placa de rede instalada no computador, conecte o cabo de rede à placa.

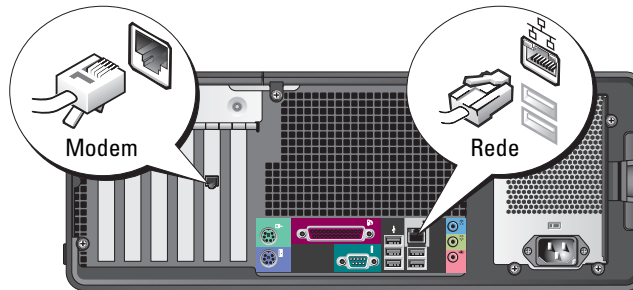

3 Conecte o monitor.

Dependendo da sua placa gráfica, você poderá conectar o monitor de diversas maneiras.

NOTA: Poderá ser necessário usar o adaptador ou o cabo fornecido para conectar o monitor ao computador.

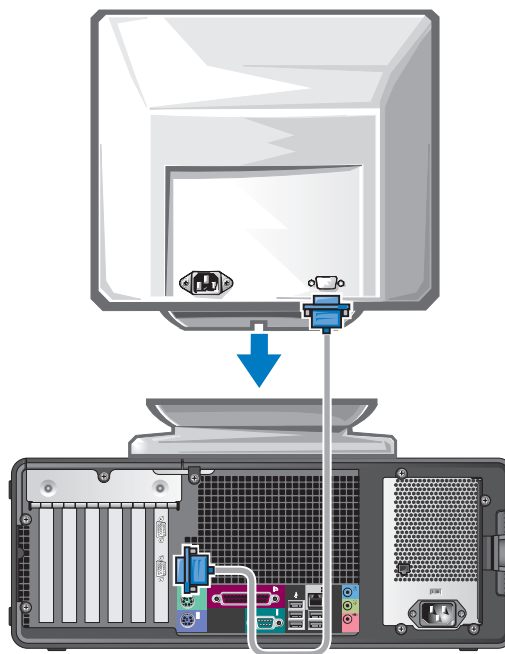

Para placas com suporte para um e dois monitores com um único conector

Adaptador VGA:

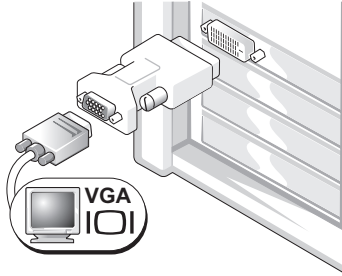

Use o adaptador VGA quando você tiver uma placa gráfica que suporte um único monitor e desejar conectar o computador a um monitor VGA.

Adaptador de cabo VGA Y duplo:

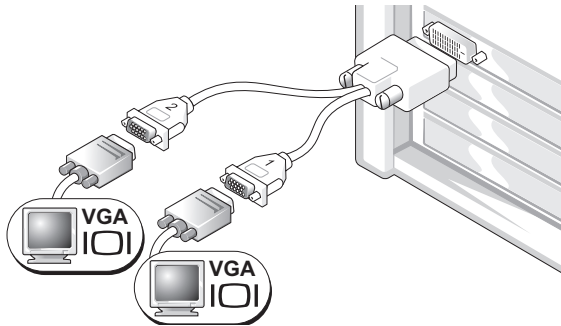

Use o cabo Y adequado quando a placa gráfica tiver um único conector e você desejar conectar o computador a um ou dois monitores VGA.

Adaptador de cabo DVI Y duplo:

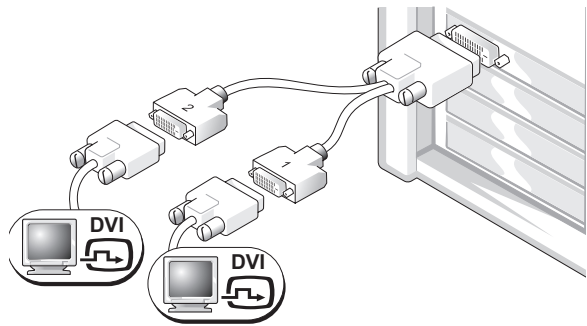

Use o cabo Y adequado quando a placa gráfica tiver um único conector e você desejar conectar o computador a um ou dois monitores DVI.

O cabo para dois monitores é codificado por cor; o conector azul é usado para o monitor principal e o preto para o monitor secundário. Para ativar o suporte para monitor duplo, ambos os monitores precisam estar conectados ao computador quando ele for inicializado.

Para placas com suporte para dois monitores com um conector DVI e um conector VGA

Um conector DVI e um conector VGA:

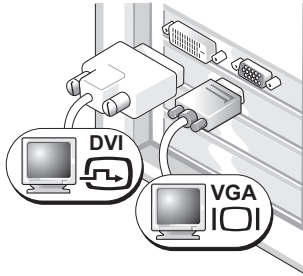

Use o(s) conector(es) apropriado(s) quando você quiser conectar o computador a um ou dois monitores.

Dois conectores VGA com um adaptador VGA:

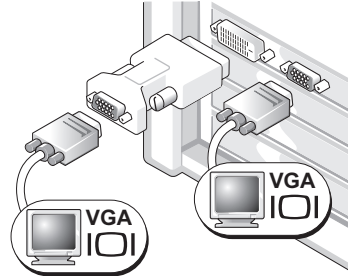

Use o adaptador VGA quando você quiser conectar o computador a dois monitores VGA.

Para placas com suporte para dois monitores com dois conectores DVI

Dois conectores DVI:

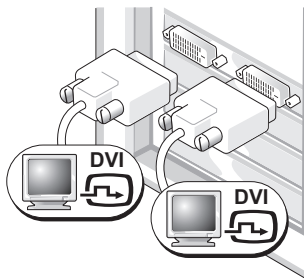

Use o(s) conector(es) DVI para conectar o computador a um ou dois monitores DVI.

Dois conectores DVI com um adaptador VGA:

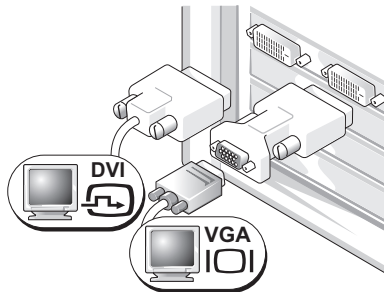

Use o adaptador VGA para conectar um monitor VGA a um dos conectores DVI no computador.

Dois conectores DVI com dois adaptadores VGA:

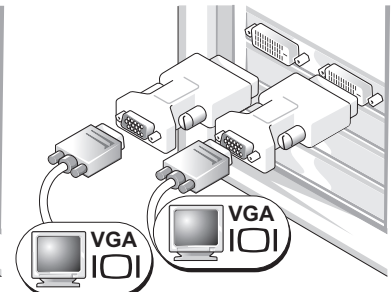

Use dois adaptadores VGA para conectar dois monitores VGA aos conectores DVI no computador.

4 Conecte os alto-falantes.

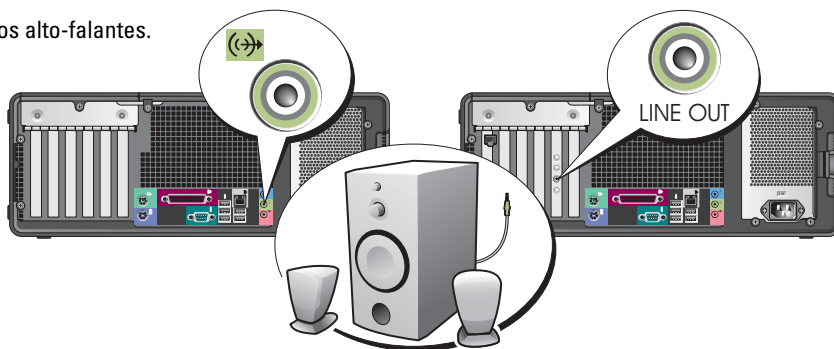

NOTA: Se houver uma placa de áudio instalada no computador, conecte os alto-falantes à placa.

5 Conecte os cabos de alimentação e ligue o computador e o monitor.

Seu computador de mesa tem um conector frontal IEEE 1394 opcional. Este conector só estará disponível se você tiver comprado uma placa IEEE 1394. Para adquirir a placa, entre em contato com a Dell. Para obter instruções sobre como entrar em contato com a Dell e como obter mais informações sobre a placa IEEE 1394, consulte o *Guia do Usuário*.

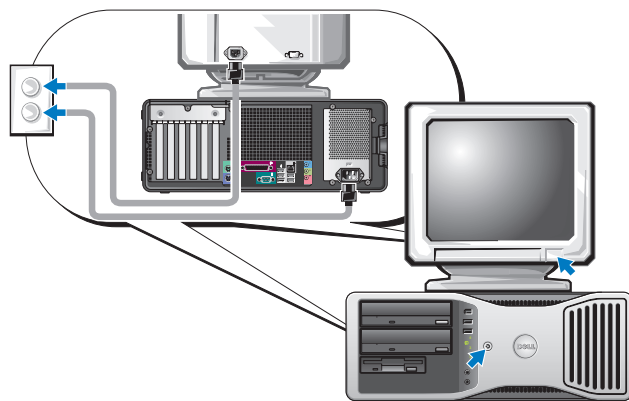

6 Instale software ou dispositivos adicionais.

Antes de instalar quaisquer dispositivos ou softwares que não tenham sido enviados com o computador, leia a documentação fornecida com o software ou o dispositivo ou entre em contato com o fornecedor para verificar se o software ou o dispositivo é compatível com o computador e o sistema operacional.

Você concluiu a configuração do computador de mesa.

Sobre o seu computador

Vista frontal (orientação de torre)

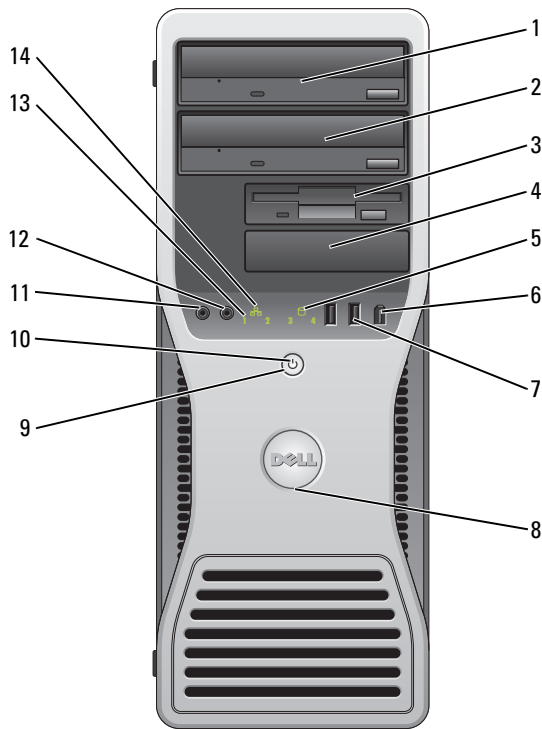

1	compartimento superior para unidades de 5,25 polegadas	Para uma unidade de CD/DVD.
2	compartimento inferior para unidades de 5,25 polegadas	Para uma unidade de CD/DVD ou para um terceiro disco rígido opcional.
3	compartimento superior para unidades de 3,5 polegadas	Para um quarto disco rígido (serial ATA) opcional.
4	compartimento inferior para unidades de 3,5 polegadas	Você pode usar este compartimento para uma unidade de disquete opcional ou para um leitor de placa de mídia opcional.
5	luz de atividade do disco rígido	A luz do disco rígido acende quando o computador estiver lendo ou gravando dados nele. A luz também pode acender quando algum dispositivo (por exemplo, o tocador de CD) estiver funcionando.

6	conector IEEE 1394 (opcional)	Use os conectores IEEE 1394 opcionais para dispositivos de dados de alta velocidade como, por exemplo, câmeras de vídeo digitais e dispositivos externos de armazenamento.
7	conectores USB 2.0 (2)	Use os conectores USB frontais para dispositivos que você conecta de vez em quando, como chaves de memória flash ou câmeras, ou para dispositivos USB de inicialização (consulte Configuração do sistema para obter mais informações sobre como inicializar a partir de dispositivos USB). É recomendável usar os conectores USB traseiros para dispositivos que geralmente permanecem conectados, como impressoras e teclados.
8	entalhe de rotação do símbolo da Dell™	Para girar faça o seguinte: com os dedos em volta da parte externa do símbolo, pressione com firmeza e vire-o. Você pode também usar o encaixe que se encontra próximo à base do símbolo para poder girá-lo.
9	botão liga/desliga	Pressione para ligar o computador.  AVISO: Para evitar a perda de dados, não use o botão liga/desliga para desligar o computador. Em vez disso, desligue-o através do sistema operacional. NOTA: O botão liga/desliga pode também ser usado para ativar o sistema ou para colocá-lo em um estado de economia de energia. Consulte a seção “Gerenciamento de energia” do <i>Guia do Usuário</i> para obter mais informações.
10	luz de alimentação	A luz de alimentação acende e pisca ou permanece estável para indicar estados diferentes: <ul style="list-style-type: none"> • Apagada — O computador está desligado. • Verde contínuo — O computador está em um estado de operação normal. • Verde piscando — O computador está no estado de economia de energia. • Âmbar piscando ou estável — Consulte “Problemas de energia” no <i>Guia do Usuário</i>. <p>Para sair do estado de economia de energia, pressione o botão liga/desliga ou use o teclado ou o mouse se ele estiver configurado como um dispositivo de acionamento no Gerenciador de dispositivos do Windows. Para obter mais informações sobre estados de economia de energia e como sair deles, consulte a seção “Gerenciamento de energia” no <i>Guia do Usuário</i>.</p> <p>Consulte “Luzes de diagnóstico”, na página 129 para obter uma descrição dos códigos de luzes que podem ajudar você a solucionar problemas do seu computador.</p>
11	conector de microfone	Use o conector de microfone para anexar um microfone de computador pessoal para entrada de voz ou musical em um programa de som ou de telefonia.
12	conector de fone de ouvido	Use o conector do fone de ouvido para conectar fones de ouvido.
13	luzes de diagnóstico (4)	Use as luzes para ajudar a solucionar problemas de um computador com base no código de diagnóstico. Para obter mais informações, consulte “Luzes de diagnóstico”, na página 129.
14	luz de conexão de rede	A luz de conexão de rede fica acesa quando há uma boa conexão entre uma rede de 10 Mbps, 100 Mbps ou 1000 Mbps (ou 1 Gbps) e o computador.

Vista traseira (orientação de torre)

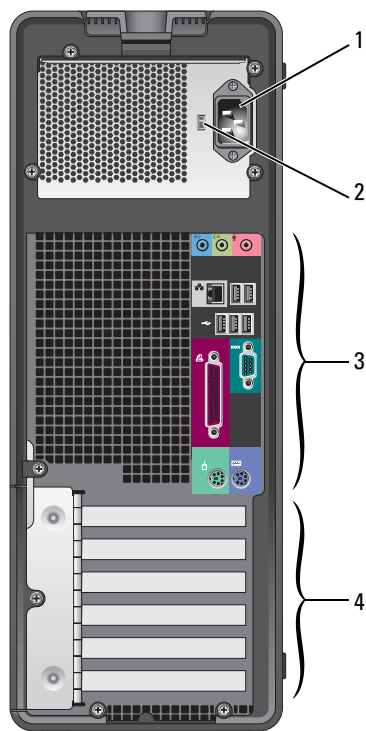

1	conector de energia	Insira o cabo de alimentação neste conector.
2	chave seletora de tensão	Consulte as instruções de segurança contidas no <i>Guia de Informações do Produto</i> para obter mais informações.
3	conectores do painel traseiro	Conecte dispositivos seriais, USB e outros aos conectores adequados.
4	slots de placas	Acesse os conectores de qualquer placa PCI ou PCI Express instalada.

Vista frontal (orientação de computador de mesa)

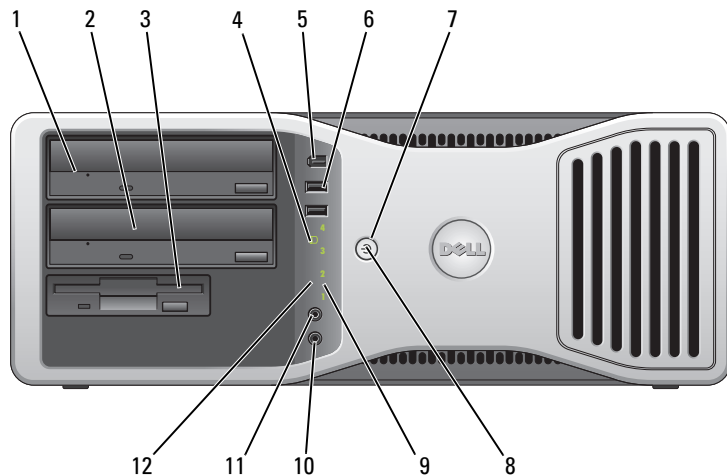

1	compartimento superior para unidades de 5,25 polegadas	Para uma unidade de CD/DVD.
2	compartimento inferior para unidades de 5,25 polegadas	Para uma unidade de CD/DVD ou para um terceiro disco rígido opcional (serial ATA ou SCSI).
3	compartimento para unidades de 3,5 polegadas	Você pode usar este compartimento para uma unidade de disquete ou para um leitor de placa de mídia opcional.
4	luz de atividade do disco rígido	A luz de atividade do disco rígido acende quando o computador estiver lendo ou gravando dados no disco rígido. A luz também pode acender quando algum dispositivo (por exemplo, o tocador de CD) estiver funcionando.
5	conector IEEE 1394 (opcional)	Use os conectores IEEE 1394 opcionais para dispositivos de dados de alta velocidade como, por exemplo, câmeras de vídeo digitais e dispositivos externos de armazenamento.

6	conectores USB 2.0 (2)	<p>Use os conectores USB frontais para dispositivos que você conecta de vez em quando, como chaves de memória flash ou câmeras, ou para dispositivos USB de inicialização (consulte Configuração do sistema para obter mais informações sobre como inicializar a partir de dispositivos USB).</p> <p>É recomendável usar os conectores USB traseiros para dispositivos que geralmente permanecem conectados, como impressoras e teclados.</p>
7	botão liga/desliga	<p>Pressione para ligar o computador.</p> <p>NOTA: O botão liga/desliga pode também ser usado para ativar o sistema ou para colocá-lo em um estado de economia de energia. Para obter mais informações, consulte a seção “Gerenciamento de energia”.</p> <p> AVISO: Para evitar a perda de dados, não use o botão liga/desliga para desligar o computador. Em vez disso, desligue-o através do sistema operacional.</p>
8	luz de alimentação	<p>A luz de alimentação acende e pisca ou permanece estável para indicar estados diferentes:</p> <ul style="list-style-type: none"> • Apagada — O computador está desligado. • Verde contínuo — O computador está em um estado de operação normal. • Verde piscando — O computador está no estado de economia de energia. • Âmbar contínuo ou piscando — Consulte a seção “Problemas de energia”. <p>Para sair do estado de economia de energia, pressione o botão liga/desliga ou use o teclado ou o mouse se ele estiver configurado como um dispositivo de acionamento no Gerenciador de dispositivos do Windows. Para obter mais informações sobre estados de economia de energia e como sair deles, consulte a seção “Gerenciamento de energia”.</p> <p>Consulte “Luzes de diagnóstico”, na página 129 para obter uma descrição dos códigos de luzes que podem ajudar você a solucionar problemas do seu computador.</p>
9	luzes de diagnóstico (4)	<p>Use as luzes para ajudar a solucionar problemas do computador com base no código de diagnóstico. Para obter mais informações, consulte “Luzes de diagnóstico”, na página 129.</p>
10	conector de microfone	<p>Use o conector de microfone para anexar um microfone de computador pessoal para entrada de voz ou musical em um programa de som ou de telefonia.</p>
11	conector de fone de ouvido	<p>Use o conector do fone de ouvido para conectar fones de ouvido.</p>
12	luz de conexão de rede	<p>A luz de conexão de rede fica acesa quando há uma boa conexão entre uma rede de 10 Mbps, 100 Mbps ou 1000 Mbps (ou 1 Gbps) e o computador.</p>

Vista traseira (orientação de computador de mesa)

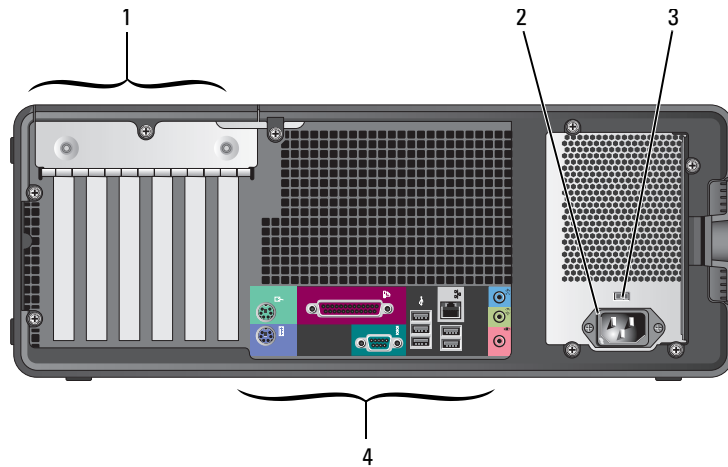

1	slots de placas	Acesse os conectores de qualquer placa PCI ou PCI Express instalada.
2	conector de energia	Insira o cabo de alimentação neste conector.
3	chave seletora de tensão	Consulte as instruções de segurança contidas no <i>Guia de Informações do Produto</i> para obter mais informações.
4	conectores do painel traseiro	Conecte dispositivos seriais, USB e outros aos conectores adequados.

Conectores do painel traseiro

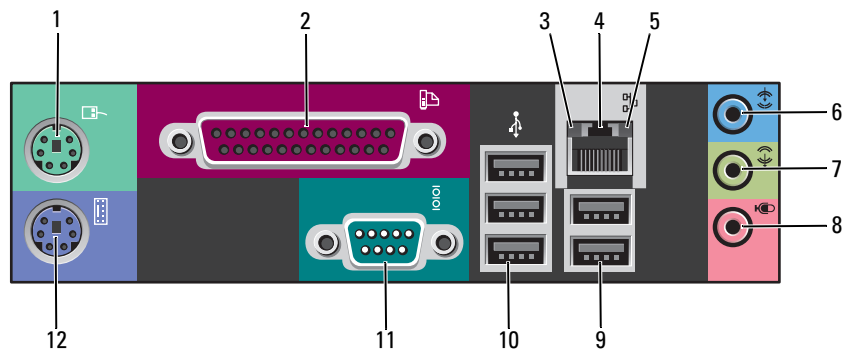

1	conector do mouse	<p>Conecte um mouse padrão ao conector verde de mouse. Desligue o computador e todos os dispositivos conectados antes de conectar o mouse ao computador. Se você tem um mouse tipo USB, conecte-o a um conector USB.</p> <p>Se o computador tiver o sistema operacional Microsoft® Windows XP, todos os drivers de mouse necessários já estarão instalados no disco rígido.</p>
2	conector paralelo	<p>Conecte um dispositivo paralelo, como uma impressora, ao conector paralelo. Se você tiver uma impressora USB, conecte-a a um conector USB.</p> <p>NOTA: O conector paralelo integrado será desativado automaticamente se o computador detectar uma placa instalada que contenha um conector paralelo configurado com o mesmo endereço. Para obter mais informações, consulte “Opções de configuração do sistema” no <i>Guia do Usuário</i>.</p>
3	luz de integridade da conexão	<ul style="list-style-type: none"> • Verde — Boa conexão entre uma rede de 10 Mbps e o computador. • Laranja — Boa conexão entre uma rede de 100 Mbps e o computador. • Amarelo — Boa conexão entre uma rede de 1000 Mbps (ou 1Gbps) e o computador. • Luz apagada — O computador não está detectando uma conexão física com a rede.
4	conector do adaptador de rede	<p>Para conectar o computador a uma rede ou a um dispositivo de banda larga, conecte uma extremidade de um cabo de rede a uma tomada de rede ou a um dispositivo de rede ou de banda larga. Conecte a outra extremidade do cabo de rede ao conector do adaptador de rede do computador. Um clique indica que o cabo de rede foi conectado com firmeza.</p> <p>NOTA: Não conecte um cabo de telefone ao conector de rede.</p> <p>Em computadores com uma placa de conectores de rede adicionais, use os conectores na placa e na parte traseira do computador ao configurar múltiplas conexões de rede (por exemplo, uma intranet e extranet separadas).</p> <p>É recomendável usar cabeamento e conectores de categoria 5 para a rede. Se for necessário utilizar a fiação de Categoria 3, force a velocidade de rede para 10 Mbps a fim de assegurar uma operação confiável.</p>
5	luz de atividade de rede	<p>A luz amarela pisca quando o computador está transmitindo ou recebendo dados da rede. Um volume intenso de tráfego na rede pode dar a impressão de que a luz está constantemente acesa.</p>

6	conector de entrada de linha	Use o conector de entrada de linha azul para conectar um dispositivo de gravação/reprodução, como um toca-fitas, tocador de CD ou videocassete. Em computadores com placa de som, use o conector da placa.
7	conector de saída de linha	Use o conector de saída de linha verde para conectar os fones de ouvido e a maioria dos alto-falantes com amplificadores integrados. Em computadores com placa de som, use o conector da placa.
8	conector de microfone	Use o conector de microfone cor-de-rosa para conectar um microfone de computador pessoal para entrada de voz ou musical em um programa de som ou de telefonia. Em computadores com placa de som, o conector do microfone fica na placa.
9	conectores USB 2.0 (2)	Use os conectores USB traseiros para dispositivos que permanecem normalmente conectados, como impressoras e teclados. É recomendável que você utilize os conectores USB frontais para dispositivos usados ocasionalmente, como chaves de memória flash, ou câmeras, ou dispositivos de inicialização USB.
10	conectores USB 2.0 (3)	Use os conectores USB traseiros para dispositivos que permanecem normalmente conectados, como impressoras e teclados. É recomendável que você utilize os conectores USB frontais para dispositivos usados ocasionalmente, como chaves de memória flash, ou câmeras, ou dispositivos de inicialização USB.
11	conector serial	Conecte um dispositivo serial, por exemplo, um dispositivo de mão, à porta serial. Os nomes padrão são COM1 para o conector serial 1 e COM2 para o conector serial 2 opcional. Para obter mais informações, consulte “Opções de configuração do sistema” no <i>Guia do Usuário</i> .
12	conector de teclado	Se você tiver um teclado padrão, conecte-o ao conector roxo de teclado. Se você tiver um teclado USB, conecte-o a um conector USB.

Vista interna



ADVERTÊNCIA: Antes de começar qualquer dos procedimentos descritos nesta seção, siga as instruções de segurança contidas no *Guia de Informações do Produto*.

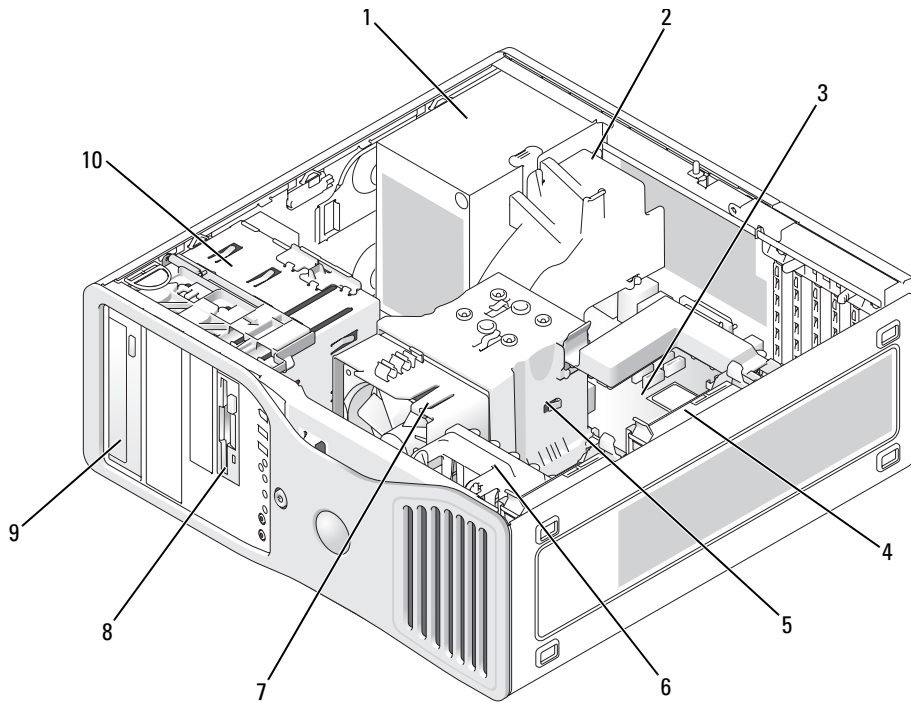

1	fonte de alimentação	6	ventilador da placa
2	ventilador adicional opcional	7	ventilador do processador
3	placa do sistema	8	compartimento inferior para unidades de 3,5 polegadas
4	disco rígido	9	compartimento superior para unidades de 5,25 polegadas
5	defletor de ar do processador	10	compartimento do disco

Cores dos cabos

Dispositivo	Cor
Disco rígido	cabo azul
Unidade de disquete	presilha preta
Unidade de CD/DVD	presilha laranja

Componentes da placa de sistema

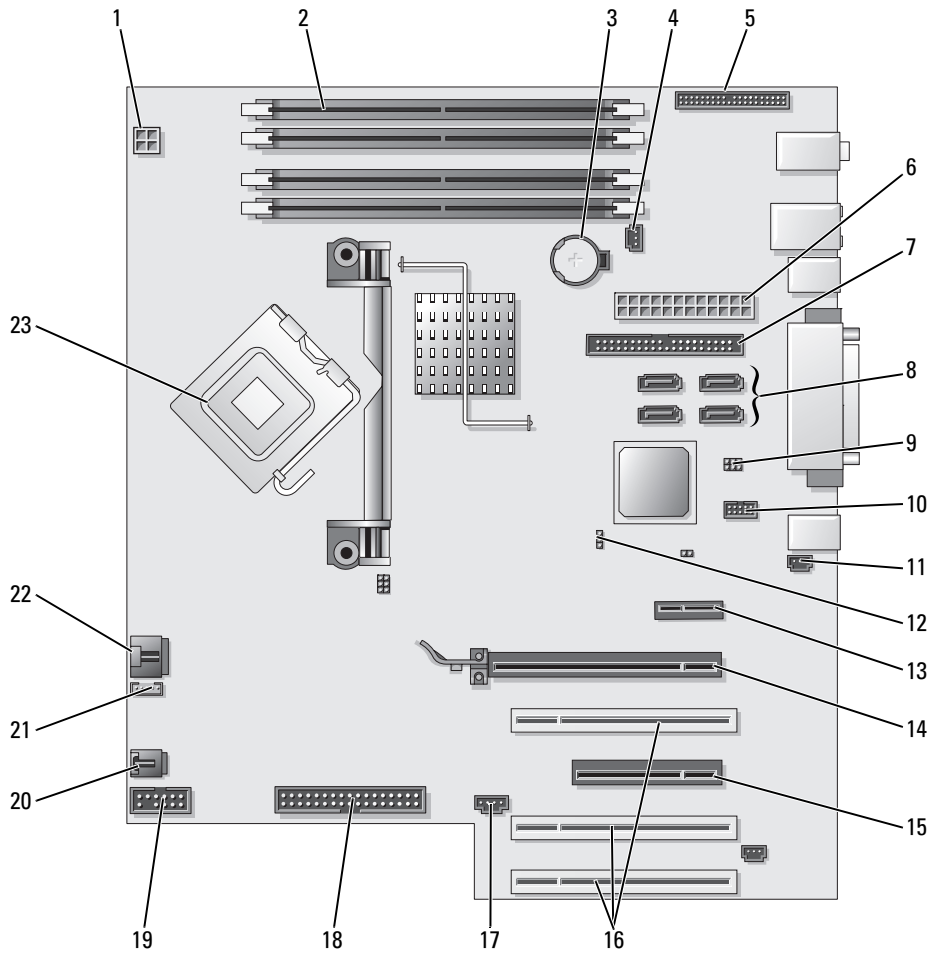

1	conector de alimentação (12VPOWER)	13	slot de placa PCI-Express x1
2	conectores do módulo de memória	14	slot de placa PCI-Express x16 até 150w
3	soquete da bateria (BATTERY)	15	slot da placa PCI-Express x8 (com fiação para x4)
4	conector do ventilador da memória (FAN_MEM)	16	slots de placa PCI (1-3)
5	conector do painel frontal	17	conector para LED externo (AUX LED)
6	conector de alimentação principal (POWER)	18	unidade de disquete (FLOPPY)
7	conector da unidade IDE (IDE)	19	conector serial (SERIAL2)
8	conectores SATA (SATA-1, SATA-3, SATA-0, SATA-2)	20	ventilador do compartimento de placas (FAN CARD CAGE)
9	jumper de redefinição RTC (RTCST)	21	conector do alto-falante interno (INT_SPKR)
10	conector Flexbay (FLEXBAY)	22	conector do ventilador do processador (FAN_CPU)
11	conector da chave de violação do chassi	23	conector do processador (CPU)
12	jumper de senha (PASS)		

Como localizar o seu Guia do Usuário

O *Guia do Usuário* contém informações adicionais sobre o seu computador, por exemplo:

- Especificações técnicas
- Informações para mudar a orientação do computador: da orientação de computador de mesa para a orientação de computador tipo torre.
- Vista frontal e traseira do computador, incluindo todos os conectores disponíveis
- Vista interna do computador, incluindo um gráfico detalhado da placa de sistema e dos conectores
- Instruções para limpeza do computador
- Informações sobre recursos de software, como controle da tecnologia LegacySelect, uso de uma senha e opções de configuração do sistema
- Dicas e informações para usar o sistema operacional Microsoft Windows XP
- Instruções para remoção e instalação de peças, como memória, placas, unidades, o microprocessador, e a bateria
- Informações sobre a solução de diversos problemas do computador
- Instruções para uso do Dell Diagnostics e reinstalação de drivers
- Informações sobre como entrar em contato com a Dell

Você pode acessar o *Guia do Usuário* a partir do disco rígido ou do site de suporte da Dell em support.dell.com (em inglês).

Para acessar o Guia do Usuário a partir do disco rígido:

Clique no botão Iniciar e em Ajuda e suporte.

Para acessar o Guia do Usuário a partir do site de suporte da Dell:

- 1 Vá até o site support.dell.com (em inglês).
- 2 No site da Web, siga os prompts que solicitam informações específicas sobre o computador.
- 3 Na página inicial do site de suporte da Dell, clique em **Reference** (Referência), clique em **User's Guides** (Guias do usuário), clique em **Systems** (Sistemas) e selecione o seu computador.

Como remover a tampa do computador



ADVERTÊNCIA: Antes de começar qualquer dos procedimentos descritos nesta seção, siga as instruções de segurança contidas no *Guia de Informações do Produto*.



ADVERTÊNCIA: Para evitar choques elétricos, sempre desligue o computador da tomada elétrica antes de remover a tampa.



AVISO: Antes de tocar em qualquer parte interna do computador, aterre-se tocando em uma superfície de metal sem pintura, como o metal da parte traseira do computador. No decorrer do trabalho, toque periodicamente em uma superfície de metal sem pintura para dissipar a eletricidade estática, que pode danificar os componentes internos.



AVISO: Para evitar a perda de dados, salve e feche todos os arquivos abertos e saia dos programas abertos, antes de desligar o computador.

- 1 Desligue o sistema operacional:
 - a Salve e feche todos os arquivos abertos, saia de todos os programas abertos, clique no botão Iniciar e, em seguida, em **Desligar o computador**.
 - b Na janela **Desligar o computador**, clique em **Desativar**.
O computador é desligado depois que o processo de desligamento do sistema operacional é concluído.
- 2 Desligue o computador e todos os dispositivos conectados. Se o computador e os dispositivos conectados não tiverem sido desligados automaticamente quando você desligou o sistema operacional, desligue-os agora.
- 3 Se você tiver instalado um cabo de segurança, remova-o do encaixe do cabo de segurança.
-  **AVISO:** Trabalhe em uma superfície plana e protegida para evitar arranhos no computador ou a superfície na qual você o colocou.
- 4 Coloque o computador em uma superfície plana com a tampa voltada para cima.
- 5 Puxe para trás a trava de liberação da tampa.

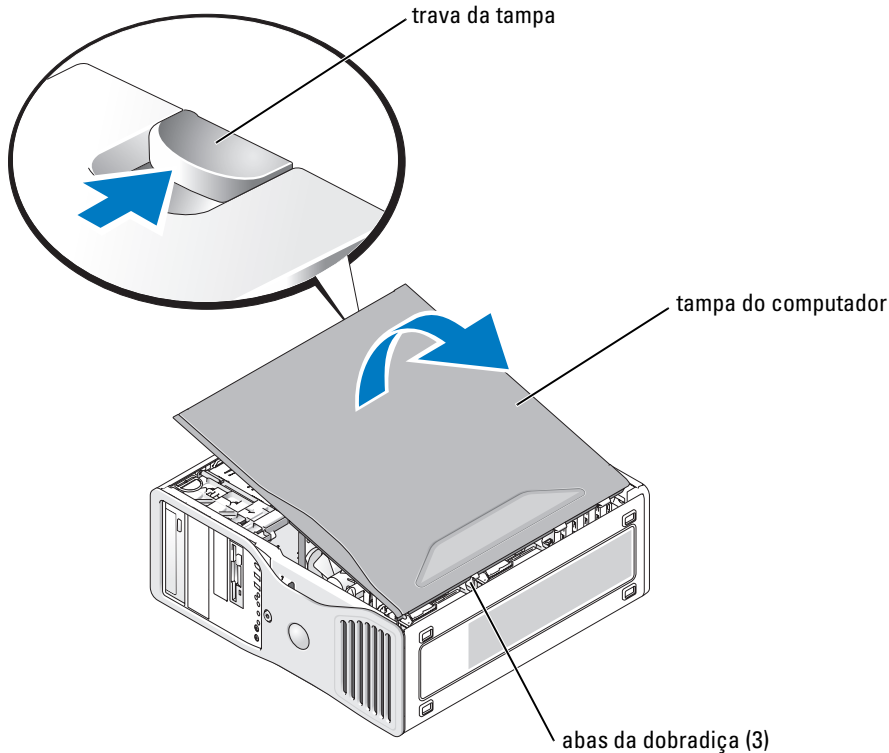

- 6 Localize as três abas da dobradiça na borda do computador.
- 7 Segure a tampa do computador pelas laterais e gire-a usando as dobradiças da parte inferior como pontos de apoio.
- 8 Solte a tampa das abas da dobradiça e coloque-a em um local seguro.

Como cuidar do seu computador

Para ajudar a manter o computador em boas condições, siga estas sugestões:

- Para evitar que os dados sejam perdidos ou corrompidos, nunca desligue o computador quando a luz da unidade de disco rígido estiver acesa.
- Programe buscas de vírus regularmente usando o software antivírus.
- Gerencie o espaço na unidade de disco rígido apagando periodicamente arquivos desnecessários e desfragmentando a unidade.
- Faça backup dos arquivos regularmente.
- Limpe periodicamente a tela do monitor, o mouse e o teclado (consulte o *Guia do Usuário* para obter mais informações).

Como solucionar problemas

Dicas para solução de problemas

Verifique o seguinte ao diagnosticar e solucionar problemas no seu computador:

- Se você tiver adicionado ou removido uma peça antes do problema surgir, verifique os procedimentos de instalação e veja se a peça está instalada corretamente.
- Se um dispositivo periférico não funcionar, verifique se o dispositivo está conectado adequadamente.
- Se uma mensagem de erro aparecer na tela, anote a mensagem exata. Essa mensagem pode ajudar o pessoal do suporte técnico a diagnosticar e resolver o problema.
- Se uma mensagem de erro aparecer em um programa, consulte a documentação do programa.
- Se a ação recomendada na seção de solução de problemas for verificar uma seção no *Guia do Usuário*, vá para o site support.dell.com (em inglês), usando outro computador, se necessário, para acessar o *Guia do Usuário*.

Como solucionar problemas de incompatibilidade de software e hardware

Se algum dispositivo não for detectado durante a instalação do sistema operacional ou for detectado porém incorretamente configurado, você poderá usar o Solucionador de problemas de hardware para resolver a incompatibilidade.

Para resolver incompatibilidades usando o Solucionador de problemas de hardware:

- 1 Clique no botão **Iniciar** e em **Ajuda e suporte**.
- 2 Digite **solucionador de problemas do hardware** no campo **Pesquisar** e clique na seta para iniciar a pesquisa.
- 3 Clique em **Solucionador de problemas de hardware** na lista **Resultados da pesquisa**.
- 4 Na lista **Solucionador de problemas do hardware**, clique em **Resolver um conflito de hardware em meu computador** e clique em **Avançar**.

Como usar o recurso 'Restauração do sistema' do Microsoft® Windows® XP

O sistema operacional Microsoft Windows XP oferece o recurso 'Restauração do sistema' para permitir que o computador volte a um estado anterior (sem afetar os arquivos de dados) se as alterações de hardware, software ou de configurações do sistema deixaram o computador em um estado operacional indesejável. Para obter informações sobre como usar o recurso Restauração do sistema, consulte o Centro de ajuda e suporte do Windows (veja "Como obter informações", na página 97).



AVISO: Faça backups regulares dos arquivos de dados. A restauração do sistema não monitora nem recupera arquivos de dados.

Como criar pontos de restauração

- 1 Clique no botão **Iniciar** e em **Ajuda e suporte**.
- 2 Clique em **Restauração do sistema**.
- 3 Siga as instruções da tela.

Como restaurar o computador a um estado operacional anterior



AVISO: Antes de restaurar o computador a um estado operacional anterior, salve e feche todos os arquivos e programas que estiverem abertos. Não altere, não abra nem apague qualquer arquivo ou programa enquanto a restauração do sistema não terminar.

- 1 Clique no botão **Iniciar**, aponte para **Todos os programas**→ **Acessórios**→ **Ferramentas do sistema** e depois clique em **Restauração do sistema**.
- 2 Verifique se a opção **Restaurar meu computador para um estado anterior** está selecionada e clique em **Avançar**.
- 3 Clique na data do calendário para a qual você quer restaurar seu computador.

A tela **Selecionar um ponto de restauração** contém um calendário que permite a você ver e selecionar os pontos de restauração. Todas as datas no calendário com pontos de restauração disponíveis aparecem em negrito.

- 4 Selecione um ponto de restauração e clique em **Avançar**.

Se a data do calendário tiver apenas um ponto de restauração, esse ponto será selecionado automaticamente. Se houver dois ou mais pontos de restauração disponíveis, clique no que você preferir.

- 5 Clique em **Avançar**.

A tela **Restauração concluída** aparecerá quando o recurso de restauração do sistema concluir a coleta de dados e o computador será então reinicializado.

- 6 Após a reinicialização do computador, clique em **OK**.

Para alterar o ponto de restauração, você pode repetir as etapas usando um ponto de restauração diferente ou desfazer a restauração.

Desfazer a última restauração do sistema



AVISO: Antes de desfazer a última restauração do sistema, salve e feche todos os arquivos e programas que estiverem abertos. Não altere, não abra nem apague qualquer arquivo ou programa enquanto a restauração do sistema não terminar.

- 1 Clique no botão **Iniciar**, aponte para **Todos os programas**→ **Acessórios**→ **Ferramentas do sistema** e clique em **Restauração do sistema**.
- 2 Clique em **Desfazer a última restauração** e em **Avançar**.
- 3 Clique em **Avançar**.

A tela **Restauração do sistema** aparecerá e o computador será reiniciado.

- 4 Após a reinicialização do computador, clique em **OK**.

Como ativar o recurso Restauração do sistema

Se você reinstalar o Windows XP com menos de 200 MB de espaço disponível no disco rígido, o recurso Restauração do sistema será desativado automaticamente. Para ver se esse recurso está ativado:

- 1 Clique no botão **Iniciar** e em **Painel de controle**.
- 2 Clique em **Desempenho e manutenção**.
- 3 Clique em **Sistema**.
- 4 Clique na guia **Restauração do sistema**.
- 5 Verifique se a opção **Desativar restauração do sistema** está desmarcada.

Como usar a última configuração válida

- 1 Reinicie o computador e pressione <F8> quando a mensagem **Selecione o sistema operacional a ser iniciado** aparecer.
- 2 Destaque **Última configuração válida**, pressione <Enter>, pressione <l> e depois selecione o sistema operacional quando solicitado.

Outras opções para ajudar a resolver conflitos adicionais de dispositivo ou de software



AVISO: Os processos a seguir apagam todas as informações da unidade de disco rígido.

- Reinstale o sistema operacional usando o guia de instalação do sistema operacional e o CD *Sistema operacional*. Durante a reinstalação do sistema operacional, você pode apagar as partições existentes e reformatar a unidade de disco rígido.
- Reinstale todos os drivers, começando com o chipset e usando o CD *Drivers and Utilities* (Drivers e utilitários).

Dell Diagnostics



ADVERTÊNCIA: Antes de começar qualquer dos procedimentos descritos nesta seção, siga as instruções de segurança contidas no *Guia de Informações do Produto*.

Quando usar o Dell Diagnostics

Se você estiver tendo problemas com o computador, faça os testes descritos em “Como solucionar problemas”, na página 124 e execute o Dell Diagnostics antes de entrar em contato com a Dell para obter assistência técnica.

É recomendável que você imprima estes procedimentos antes de começar.



AVISO: O Dell Diagnostics só funciona em computadores Dell™. O uso desse programa em outros computadores pode provocar respostas incorretas do computador ou resultar em mensagens de erro.

O Dell Diagnostics permite:

- Executar verificações rápidas ou testes extensivos em um ou em todos os dispositivos
- Escolher quantas vezes um teste é executado
- Mostrar ou imprimir os resultados de testes ou salvá-los em um arquivo
- Suspende o teste se for detectado um erro ou interromper o teste se ocorrer um determinado número de erros
- Acessar telas de Ajuda on-line que descrevem os testes e explicam como executá-los
- Ler as mensagens de status que informam se os testes foram concluídos com sucesso
- Receber mensagens de erro se forem detectados problemas

Como iniciar o Dell Diagnostics a partir do disco rígido

- 1 Ligue (ou reinicie) o computador.
- 2 Quando o logotipo DELL™ aparecer, pressione <F12> imediatamente.



NOTA: Se você receber uma mensagem dizendo que não foi encontrada nenhuma partição do utilitário de diagnóstico, consulte “Como iniciar o Dell Diagnostics a partir do CD Drivers and Utilities”, na página 127.

Se você esperar tempo demais e o logotipo do sistema operacional aparecer, continue aguardando até ver a área de trabalho do Windows. Em seguida, desligue o computador e tente novamente. Para obter mais informações sobre como desligar o computador, consulte o *Guia do Usuário*.

- 3 Quando a lista de dispositivos de inicialização aparecer, destaque **Inicialização na partição do utilitário** e pressione <Enter>.
- 4 Quando o **menu principal** do Dell Diagnostics aparecer, selecione o teste a ser executado. Para obter mais informações sobre os testes, consulte o *Guia do Usuário*.

Como iniciar o Dell Diagnostics a partir do CD Drivers and Utilities

- 1 Insira o *Drivers and Utilities*.
- 2 Desligue e reinicialize o computador. Para obter mais informações sobre como desligar o computador, consulte o *Guia do Usuário*.
- 3 Quando o logotipo DELL aparecer, pressione <F12> imediatamente.

Se você esperar demais e o logotipo do Windows aparecer, continue aguardando até que a área de trabalho do Windows seja mostrada. Em seguida, desligue o computador e tente novamente. Para obter mais informações sobre como desligar o computador, consulte o *Guia do Usuário*.



NOTA: As etapas seguintes alteram a seqüência de inicialização apenas por uma vez. Na próxima inicialização, o computador inicializará de acordo com os dispositivos especificados na configuração do sistema.

- 4 Quando a lista de dispositivos de inicialização aparecer, realce **Dispositivo CD-ROM IDE** e pressione <Enter>.

- 5 Selecione a opção **Dispositivo CD-ROM IDE** no menu de inicialização do CD.
- 6 Selecione a opção **Boot from CD-ROM** (Inicializar a partir do CD-ROM) no menu que aparecerá.
- 7 Digite 1 para abrir o menu do ResourceCD.
- 8 Digite 2 para iniciar o Dell Diagnostics.
- 9 Selecione **Run the 32 Bit Dell Diagnostics** (Executar o Dell Diagnostics de 32 bits) na lista numerada. Se houver várias versões na lista, selecione a versão adequada para sua plataforma.
- 10 Quando o **menu principal** do Dell Diagnostics aparecer, selecione o teste a ser executado. Para obter mais informações sobre os testes, consulte o *Guia do Usuário*.

Antes de começar a testar



ADVERTÊNCIA: Antes de executar qualquer dos procedimentos descritos nesta seção, siga as instruções de segurança contidas no *Guia de Informações do Produto*.

- Se houver uma impressora conectada, ligue-a.
- Entre na configuração do sistema, revise as informações de configuração do computador e ative todos os seus componentes e dispositivos como, por exemplo, conectores.

Códigos de bipe

Seu computador pode emitir uma série de bipes durante a inicialização se o monitor não puder mostrar erros ou problemas. Essa série de bipes, denominada código de bipes, identifica algum problema. Um possível código de bipe (código 1-3-1) consiste em um bipe, uma seqüência rápida de três bipes e, em seguida, um bipe. Esse código de bipe informa se o computador encontrou algum problema de memória.

Se um código de bipe for emitido, anote-o e verifique-o na tabela a seguir.

Código	Causa
1-1-2	Falha no registro do microprocessador
1-1-3	Falha na leitura/gravação da memória NVRAM
1-1-4	Falha no checksum da ROM do BIOS
1-2-1	Falha no temporizador de intervalo programável
1-2-2	Falha na inicialização do DMA
1-2-3	Falha na gravação/leitura do registro de página do DMA
1-3	Falha no teste da memória de vídeo
1-3-1 a 2-4-4	A memória não está sendo corretamente identificada ou usada
1-3-2	Problema de memória
3-1-1	Falha no registro escravo de DMA
3-1-2	Falha no registro mestre de DMA
3-1-3	Falha no registro da máscara de interrupção mestre

Código	Causa
3-1-4	Falha no registro da máscara de interrupção escravo
3-2-2	Falha no carregamento do vetor de interrupção
3-2-4	Falha no teste do controlador do teclado
3-3-1	Perda de energia na NVRAM
3-3-2	Configuração inválida da memória NVRAM
3-3-4	Falha no teste da memória de vídeo
3-4-1	Falha na inicialização da tela
3-4-2	Falha de atualização da tela
3-4-3	Falha em procurar pela ROM do vídeo
4-2-1	Sem marcação de tempo
4-2-2	Falha ao desligar
4-2-3	Falha no gate A20
4-2-4	Interrupção inesperada no modo protegido
4-3-1	Falha na memória acima do endereço 0FFFFh
4-3-3	Falha no contador 2 de chip de temporizador
4-3-4	O relógio parou
4-4-1	Falha no teste da porta paralela ou serial
4-4-2	Falha na descompressão do código para memória sombreada
4-4-3	Falha no teste do co-processador matemático
4-4-4	Falha no teste do cache

Mensagens de erro

 **NOTA:** Se a mensagem não estiver listada, consulte a documentação do sistema operacional ou do programa que estava em execução no momento em que a mensagem foi exibida.

Se ocorrer um erro durante a inicialização, uma mensagem identificando o problema poderá ser exibida no monitor. Para obter sugestões sobre como solucionar problemas, consulte “Mensagens de erro” no *Guia do Usuário*.





Luzes de diagnóstico



 **ADVERTÊNCIA:** Antes de começar qualquer dos procedimentos descritos nesta seção, siga as instruções de segurança contidas no *Guia de Informações do Produto*.





Para ajudar você a solucionar um problema, seu computador tem quatro luzes marcadas com “1”, “2”, “3” e “4” na parte frontal. Essas luzes podem estar apagadas ou verdes. Quando o computador é inicializado normalmente, as luzes piscam. Após o computador iniciar, todas as quatro luzes mostram brevemente a cor verde e depois se apagam, indicação da operação normal do computador. Se o computador apresentar defeito, a seqüência das luzes identificarão o problema.

Padrão de luz	Descrição do problema	Solução sugerida
① ② ③ ④	O computador está em uma condição normal de desligamento ou uma possível falha pré-BIOS ocorreu. NOTA: As luzes de diagnóstico irão se apagar após um curto período de tempo se o computador estiver em uma condição de operação normal após o POST.	Conecte o computador a uma tomada elétrica que esteja funcionando e pressione o botão liga/desliga.
① ② ③ ④	Uma falha pré-BIOS ocorreu; o computador está no modo de recuperação.	Execute o utilitário de recuperação do BIOS, aguarde pela completa recuperação e reinicialize o computador.
① ② ③ ④	Ocorreu uma possível falha no processador.	Reinstale o processador e reinicie o computador.

Padrão de luz	Descrição do problema	Solução sugerida
	<p>Os módulos de memória foram detectados, mas ocorreu uma falha na memória.</p>	<p>1 Reassente os módulos de memória para garantir a comunicação do computador com a memória.</p> <p>2 Reinicialize o computador.</p> <p>3 Se o problema persistir, remova todos os módulos de memória e instale um módulo de memória no conector 4.</p> <p>4 Reinicialize o computador. A mensagem a seguir aparecerá: Alert! Operating in Debug Mode. Please Populate Memory in Pairs for Normal Operation. (Alerta! Funcionando no modo Debug (Depurar). Instale a memória em pares, para garantir a operação normal).</p> <p>5 Pressione <F1> para inicializar o sistema operacional</p> <p>6 Execute o Dell Diagnostics. Consulte página 126 para obter instruções.</p> <p>7 Se os módulos de memória passarem no teste, desligue o computador, remova o módulo de memória e repita o processo com os outros módulos de memória, até que um erro de memória ocorra durante a inicialização ou o teste de diagnóstico. Se o primeiro módulo de memória estiver com defeito, repita o processo com os módulos remanescentes para verificar se eles não estão com defeito.</p> <p>8 Quando o módulo de memória com defeito for identificado, entre em contato com a Dell para obter a reposição. Para obter instruções sobre como entrar em contato com a Dell, consulte o <i>Guia do Usuário</i>.</p> <p>NOTA: Se necessário, o computador pode operar no modo de depuração, até que novos módulos de memória sejam instalados.</p>

Padrão de luz	Descrição do problema	Solução sugerida
	Ocorreu uma possível falha de placa de expansão.	<ol style="list-style-type: none"> 1 Verifique se existe algum conflito removendo a placa (não a placa gráfica) e depois reinicie o computador. Para obter mais informações sobre como remover uma placa, consulte o <i>Guia do Usuário</i>. 2 Se o problema continuar, reinstale a placa removida, remova outra placa e reinicie o computador. 3 Repita esse processo para todas as placas. Se o computador inicializar normalmente, solucione o problema de conflito de recursos da última placa removida do computador (consulte “Como solucionar problemas de incompatibilidade de software e hardware”, na página 124). 4 Se o problema persistir, entre em contato com a Dell. Para obter instruções sobre como entrar em contato com a Dell, consulte o <i>Guia do Usuário</i>.
	Ocorreu uma possível falha da placa gráfica.	<ul style="list-style-type: none"> • Se o computador tiver uma placa gráfica, remova-a, reinstale-a e depois reinicie o computador. • Se o problema persistir, instale uma placa gráfica que você sabe que funciona e reinicie o computador. • Se o problema persistir ou se o computador tiver gráficos integrados, entre em contato com a Dell. Para obter instruções sobre como entrar em contato com a Dell, consulte o <i>Guia do Usuário</i>.
	Ocorreu uma possível falha na unidade de disquete ou no disco rígido.	Encaixe novamente todos os cabos de dados e de força e reinicialize o computador.
	Ocorreu uma possível falha da USB.	Reinstale todos os dispositivos USB, verifique as conexões dos cabos e reinicie o computador.

Padrão de luz	Descrição do problema	Solução sugerida
	<p>Nenhum módulo de memória foi detectado.</p>	<p>1 Reassente os módulos de memória para garantir a comunicação do computador com a memória.</p> <p>2 Reinicialize o computador.</p> <p>3 Se o problema persistir, remova todos os módulos de memória e instale um módulo de memória no conector 4.</p> <p>4 Reinicialize o computador.</p> <p>A mensagem a seguir aparecerá: Alert! Operating in Debug Mode. Please Populate Memory in Pairs for Normal Operation. (Alerta! Funcionando no modo Debug (Depurar). Instale a memória em pares, para garantir a operação normal).</p> <p>5 Pressione <F1> para inicializar o sistema operacional</p> <p>6 Execute o Dell Diagnostics. Consulte página 126 para obter instruções.</p> <p>7 Se os módulos de memória passarem no teste, desligue o computador, remova o módulo de memória e repita o processo com os outros módulos de memória, até que um erro de memória ocorra durante a inicialização ou o teste de diagnóstico.</p> <p>Se o primeiro módulo de memória estiver com defeito, repita o processo com os módulos remanescentes para verificar se eles não estão com defeito.</p> <p>8 Quando um módulo de memória defeituoso for identificado, entre em contato com a Dell para obter um módulo de reposição. Para obter instruções sobre como entrar em contato com a Dell, consulte o <i>Guia do Usuário</i>.</p> <p>NOTA: Se necessário, o computador pode operar no modo de depuração, até que novos módulos de memória sejam instalados.</p>
	<p>Ocorreu uma falha na placa do sistema.</p>	<p>Entre em contato com a Dell para obter assistência técnica. Para obter instruções sobre como entrar em contato com a Dell, consulte o <i>Guia do Usuário</i>.</p>

Padrão de luz	Descrição do problema	Solução sugerida
	<p>Os módulos de memória foram detectados, mas existe um erro de configuração ou de compatibilidade.</p>	<ul style="list-style-type: none"> • Verifique se não há requisitos especiais de colocação do conector ou do módulo de memória. • Verifique se os módulos de memória que você está instalando são compatíveis com o computador. • Reinstale os módulos de memória e reinicie o computador. • Se o problema persistir, entre em contato com a Dell. Para obter instruções sobre como entrar em contato com a Dell, consulte o <i>Guia do Usuário</i>.
	<p>Ocorreu uma possível falha no hardware e/ou no recurso da placa de sistema.</p>	<ul style="list-style-type: none"> • Execute os procedimentos descritos em “Como solucionar problemas de incompatibilidade de software e hardware”, na página 124. • Se o problema persistir, entre em contato com a Dell. Para obter instruções sobre como entrar em contato com a Dell, consulte o <i>Guia do Usuário</i>.
	<p>Ocorreu uma possível falha de placa de expansão.</p>	<ol style="list-style-type: none"> 1 Verifique se existe algum conflito, removendo a placa (não a placa gráfica) e reiniciando o computador. 2 Se o problema continuar, reinstale a placa removida, remova outra placa e reinicie o computador. 3 Repita esse processo para todas as placas. Se o computador inicializar normalmente, solucione o problema de conflito de recursos da última placa removida do computador (consulte “Como solucionar problemas de incompatibilidade de software e hardware”, na página 124). 4 Se o problema persistir, entre em contato com a Dell. Para obter instruções sobre como entrar em contato com a Dell, consulte o <i>Guia do Usuário</i>.
	<p>Ocorrência de outra falha. Isto será mostrado também quando você entrar na configuração do sistema e pode não ser indicação de um problema.</p>	<ul style="list-style-type: none"> • Certifique-se de que os cabos entre a placa de sistema e as unidades de disco rígido, CD e DVD estão conectados corretamente. • Se o problema persistir, entre em contato com a Dell. Para obter instruções sobre como entrar em contato com a Dell, consulte o <i>Guia do Usuário</i>.

Padrão de luz	Descrição do problema	Solução sugerida
	<p>O computador está em uma condição de operação normal depois de POST.</p> <p>NOTA: As luzes de diagnóstico irão se apagar após um curto período de tempo se o computador estiver em uma condição de operação normal após o POST.</p>	Nenhuma.

Perguntas mais freqüentes

Como...	Solução	Onde obter informações adicionais
Configurar o computador para usar dois monitores?	Se o computador tiver a placa gráfica necessária para suportar a configuração de dois monitores, procure um cabo Y dentro da embalagem. O cabo Y tem um único conector em uma extremidade (conecte esse conector no painel traseiro) e ramifica-se em dois conectores na outra extremidade (conecte esses conectores nos cabos de monitor). Para o computador tipo torre, consulte a página 102 e para o computador de mesa, consulte a página 107.	Consulte “Como configurar o computador (orientação de torre)”, na página 101 ou “Como configurar seu computador (orientação de computador de mesa)”, na página 106 para obter informações sobre como conectar dois monitores ao computador.
Conectar o monitor quando o conector do cabo do monitor aparentemente não se encaixa no conector localizado na parte de trás do computador?	Se a placa gráfica tiver um conector DVI, mas o monitor tiver um conector VGA, será necessário usar um adaptador. Um adaptador é fornecido na embalagem do computador.	Consulte “Como configurar o computador (orientação de torre)”, na página 101 or “Como configurar seu computador (orientação de computador de mesa)”, na página 106 para obter informações sobre como conectar monitores ao computador. Para obter mais informações, entre em contato com a Dell. Para obter informações sobre como entrar em contato com a Dell, consulte o <i>Guia do Usuário</i> .

Como...	Solução	Onde obter informações adicionais
Conectar os alto-falantes?	Se houver uma placa de som instalada, conecte os alto-falantes aos conectores na placa. Para o computador tipo torre, consulte página 105 e para o computador de mesa, consulte página 110.	Consulte a documentação fornecida com os alto-falantes para obter mais informações.
Encontrar os conectores certos para meus dispositivos USB ou IEEE 1394?	<p>O computador tipo torre tem oito conectores USB (dois na parte frontal, um interno e cinco para parte traseira).</p> <p>O computador de mesa tem oito conectores USB (dois na parte frontal, um interno e cinco na parte detrás) e um conector frontal IEEE 1394 opcional. Este conector só estará disponível se você tiver comprado uma placa IEEE 1394. Para adquirir uma placa, entre em contato com a Dell. Para obter mais informações sobre a placa IEEE 1394, consulte o <i>Guia do Usuário</i>.</p>	<p>Consulte “Sobre o seu computador”, na página 111 para obter as ilustrações das vistas frontal e traseira do computador.</p> <p>Para obter ajuda para localizar o <i>Guia do Usuário</i>, consulte “Como obter informações”, na página 97.</p>
Localizar informações sobre o hardware e outras especificações técnicas do computador?	O <i>Guia do Usuário</i> contém uma tabela de especificações que fornece informações mais detalhadas sobre o computador e o hardware. Para localizar o <i>Guia do Usuário</i> , consulte “Como obter informações”, na página 97.	Vá até o site de suporte da Dell na Web em support.dell.com (em Inglês) e use uma das ferramentas de suporte a seguir. Leia artigos sobre a tecnologia mais recente ou comunique-se com outros usuários da Dell na sala de bate-papo do fórum da Dell.
Encontrar documentação para o meu computador?	<p>A seguinte documentação está disponível para o seu computador:</p> <ul style="list-style-type: none"> • <i>Guia do Usuário</i> • <i>Guia de Informações do Produto</i> • <i>Etiqueta de informações do sistema</i> <p>Para localizar esses documentos, consulte “Como obter informações”, na página 97.</p>	Se você perder a documentação, ela estará disponível no site de suporte da Dell em support.dell.com (em Inglês).

Índice remissivo

C

CD de drivers e utilitários, 97

Centro de ajuda e suporte, 100

chave seletora de tensão, 113, 116

códigos de bipe, 128

computador
códigos de bipe, 128
restaurar a um estado anterior, 124

conectores

adaptador de rede, 117
de entrada de linha, 118
de som, 118
energia, 113, 116
fone de ouvido, 112, 115
IEEE, 112, 114
microfone, 118
mouse, 117
paralelos, 117
saída de linha, 118
serial, 118
som, 118
teclado, 118
USB, 112, 115, 118

conectores de som

de entrada de linha, 118
saída de linha, 118

conflitos

problemas de
incompatibilidade de software e hardware, 124

conflitos de IRQ, 124

D

Dell

site de suporte, 99

Dell Diagnostics, 126

diagnóstico

luzes, 112, 115, 129

diagnósticos

CD de drivers e utilitários, 97
códigos de bipe, 128
Dell, 126

disco rígido

luz de atividade, 111-112, 114-115

documentação

dispositivo, 97
Guia de Informações do Produto, 98
guia do usuário, 98
on-line, 99
referência rápida, 97
ResourceCD, 97

drivers

ResourceCD, 97

E

energia

conector, 113, 116
luz, 112, 115

etiqueta de serviço, 98

etiqueta do Microsoft Windows, 98

etiquetas

etiqueta de serviço, 98
Microsoft Windows, 98

F

fone de ouvido

conector, 112, 115

G

garantia, 98

guia do usuário, 98

H

hardware

códigos de bipe, 128
Dell Diagnostics, 126

I

IEEE

conectores, 112, 114

instalação de peças

desligar o computador, 122

instruções de segurança, 98

L

liga/desliga
botão, 112, 115

luzes

atividade de rede, 117
atividade do disco rígido, 111-112, 114-115
diagnóstico, 112, 115, 129
energia, 112, 115
integridade da conexão, 117
parte traseira do computador, 129
rede, 117

luzes de diagnóstico, 129

M

mensagens de erro
códigos de bipe, 128
luzes de diagnóstico, 129

microfone
conector, 118

mouse
conector, 117

P

placa de sistema, 120
placa-mãe. *Consulte* placa de sistema

placas
slots, 113, 116

problemas
códigos de bipe, 128
Dell Diagnostics, 126

luzes de diagnóstico, 129
restaurar a um estado anterior, 124

R

rede
conector, 117
reinstalação
CD de drivers e utilitários, 97
ResourceCD, 97
ResourceCD
Dell Diagnostics, 126
restauração do sistema, 124

S

sistema operacional
CD, 100
guia de instalação, 100
site de suporte do Dell Premier, 99
site do Dell Premier Support na Web, 98
solução de problemas
Centro de ajuda e suporte, 100
conflitos, 124
Dell Diagnostics, 126
luzes de diagnóstico, 129
restaurar a um estado anterior, 124
solucionador de problemas de h, 124
solucionador de problemas de hardware, 124

T

teclado
conector, 118

U

USB
conector, 118
conectores, 112, 115

W

Windows XP
Centro de ajuda e suporte, 100
restauração do sistema, 124
solucionador de problemas de hardware, 124



Estación de trabajo
Dell Precision™ 380

Guía de referencia rápida

Modelo DCTA

www.dell.com | support.dell.com

Notas, avisos y precauciones

-  **NOTA:** Una NOTA proporciona información importante que le ayuda a utilizar su computadora de la mejor manera posible.
-  **AVISO:** Un AVISO indica la posibilidad de daños en el hardware o pérdida de datos y le explica cómo evitar el problema.
-  **PRECAUCIÓN:** Una PRECAUCIÓN indica un posible daño material, lesión corporal o muerte.

Abreviaturas y siglas

Para obtener una lista completa de abreviaturas y siglas, consulte el archivo de ayuda de Glosario en la *Guía del usuario*.

Si ha adquirido una computadora Dell™ Serie n, todas las referencias que aparecen en este documento relativas a los sistemas operativos de Microsoft® Windows® no son aplicables.

La información contenida en este documento puede modificarse sin aviso previo.

© 2005 Dell Inc. Todos los derechos reservados.

Queda estrictamente prohibido realizar cualquier tipo de reproducción sin el consentimiento por escrito de Dell Inc.

Marcas comerciales utilizadas en este texto: *Dell*, el logotipo de *DELL* y *Dell Precision* son marcas comerciales de Dell Inc.; *Intel* y *Pentium* son marcas comerciales registradas de Intel Corporation; *Microsoft* y *Windows* son marcas comerciales registradas de Microsoft Corporation.

En este documento pueden citarse otras marcas y nombres comerciales para referirse a las entidades que los poseen o a sus productos. Dell Inc. renuncia a cualquier interés sobre la propiedad de marcas y nombres comerciales que no sean los suyos.

Modelo DCTA

Mayo de 2005 P/N K8641 Rev. A01

Contenido

Localización de información	143
Configuración de la computadora (Orientación de la torre)	147
Configuración de la computadora (Orientación de sobremesa)	152
Acerca de su computadora	157
Vista anterior (Orientación de la torre)	157
Vista posterior (Orientación de la torre)	159
Vista anterior (Orientación de sobremesa)	160
Vista posterior (Orientación de sobremesa)	162
Conectores del panel posterior	162
Vista interior	165
Componentes de la placa base	166
Encontrar la Guía del usuario	167
Cómo quitar la cubierta de la computadora	168
Mantenimiento de la computadora	169
Solución de problemas	170
Sugerencias para la solución de problemas	170
Cómo resolver incompatibilidades de software y hardware	170
Cómo utilizar la función Restaurar sistema de Microsoft® Windows® XP	170
Uso de la última configuración correcta	172
Dell Diagnostics	172
Antes de empezar las pruebas	174
Códigos de sonido	174
Mensajes de error	175
Indicadores de diagnóstico	176
Preguntas más frecuentes	181
Índice	185

Localización de información

 **NOTA:** Es posible que algunas funciones no estén disponibles para su computadora o en determinados países.

 **NOTA:** Su computadora puede incluir información adicional.

¿Qué busca?

- Un programa de diagnóstico para mi computadora
- Controladores para mi computadora
- La documentación de mi computadora
- La documentación de mi dispositivo
- Software del sistema de escritorio (DSS)

Aquí lo encontrará

CD Drivers and Utilities (también conocido como ResourceCD)

La documentación y los controladores ya están instalados en su computadora. Puede utilizar el CD para volver a instalar los controladores, ejecutar los “Dell Diagnostics” en la página 172 o acceder a la documentación.



Los archivos “readme” (léame) pueden estar incluidos en su CD para disponer de actualizaciones de última hora sobre los cambios técnicos de la computadora o material de consulta destinado a los técnicos o usuarios avanzados.

NOTA: Los controladores y las actualizaciones de la documentación se pueden encontrar en support.dell.com.

-
- Cómo instalar mi computadora
 - Cómo cuidar mi computadora
 - Información básica sobre la solución de problemas
 - Cómo ejecutar los Dell Diagnostics
 - Códigos de error e indicadores luminosos de diagnóstico
 - Cómo extraer e instalar piezas
 - Cómo abrir la cubierta de mi computadora

Guía de referencia rápida



NOTA: Este documento está disponible en formato pdf en support.dell.com.

¿Qué busca?

- Información sobre la garantía
- Términos y condiciones (sólo en EE.UU.)
- Instrucciones de seguridad
- Información reglamentaria
- Información ergonómica
- End User License Agreement (Contrato de licencia de usuario final)

Aquí lo encontrará

Guía de información del producto Dell™



- Cómo extraer y cambiar piezas
- Especificaciones
- Cómo configurar los parámetros del sistema
- Cómo detectar y solucionar problemas

Guía del usuario

Centro de ayuda y soporte técnico de Microsoft® Windows® XP

- 1 Haga clic en el botón **Inicio** y en **Ayuda y soporte técnico**.
- 2 Haga clic en **Guías del usuario y del sistema** y en **Guías del usuario**.

La *Guía del usuario* también está disponible en el CD *Drivers and Utilities* (Controladores y utilidades).

- Etiqueta de servicio y código de servicio rápido
- Etiqueta de licencia de Microsoft Windows

Etiqueta de servicio y licencia de Microsoft® Windows®

Estas etiquetas se incluyen en la computadora.

- Utilice la etiqueta de servicio para identificar la computadora cuando utilice **support.dell.com** o se ponga en contacto con el servicio de asistencia técnica.
- Escriba el código de servicio urgente para dirigir su llamada cuando se ponga en contacto con el servicio de asistencia técnica.



¿Qué busca?	Aquí lo encontrará
<ul style="list-style-type: none"> • Soluciones — consejos y sugerencias para la solución de problemas, artículos de técnicos, cursos en línea y preguntas más frecuentes • Comunidad — debates en línea con otros clientes de Dell • Actualizaciones — información de actualización para componentes como, por ejemplo, la memoria, la unidad de disco duro y el sistema operativo • Atención al cliente — información de contacto, llamada de servicio y estado de los pedidos, garantía e información de reparación • Servicio y asistencia — historial de asistencia y estado de las llamadas de servicio, contrato de servicio, debates en línea con el personal de asistencia técnica • Referencia — Documentación de la computadora, detalles en la configuración de mi computadora, especificaciones del producto y documentación técnica • Descargas — controladores certificados, revisiones y actualizaciones de software • Software del sistema de escritorio (DSS) — Si vuelve a instalar el sistema operativo de la computadora, también debe volver a instalar la utilidad DSS. La utilidad DSS proporciona actualizaciones importantes del sistema operativo y asistencia para las unidades de disquete de 3,5-pulgadas de Dell™, procesadores Intel® Pentium® M, unidades ópticas y dispositivos USB. La utilidad DSS es necesaria para el correcto funcionamiento de su computadora Dell. El software detecta automáticamente su computadora y sistema operativo e instala las actualizaciones apropiadas a su configuración. Para descargar Escritorio Software del sistema: <ol style="list-style-type: none"> 1 Vaya a support.dell.com y haga clic en Downloads (Descargas). 2 Especifique la etiqueta de servicio o el modelo del producto. 3 En el menú descendente Download Category (Descargar categoría), haga clic en All (Todas). 4 Seleccione el sistema operativo y el idioma del sistema operativo de su computadora y haga clic en Submit (Enviar). <p>En Select a Device (Seleccionar un dispositivo), desplácese hasta System and Configuration Utilities (Utilidades del sistema y de la configuración) y haga clic en Dell Escritorio Software del sistema.</p>	<p>Sitio web Dell Support — support.dell.com</p> <p>NOTA: Seleccione su región para ver el sitio web de asistencia adecuado.</p> <p>NOTA: Los clientes de empresas, instituciones gubernamentales y educativas también pueden utilizar el sitio web personalizado Dell Premier Support de premier.support.dell.com. Es posible que este sitio web no esté disponible en todas las regiones.</p>

¿Qué busca?

- Cómo utilizar Windows XP
 - Documentación de mi computadora
 - Documentación para los dispositivos (como, por ejemplo, un módem)
-
- Cómo volver a instalar mi sistema operativo

Aquí lo encontrará**Centro de ayuda y soporte técnico de Windows**

- 1** Haga clic en el botón **Inicio** y en **Ayuda y soporte técnico**.
- 2** Escriba una palabra o frase que describa el problema y, a continuación, haga clic en el icono de flecha.
- 3** Haga clic en el tema que describa el problema.
- 4** Siga las instrucciones que aparecen en pantalla.

CD del sistema operativo

El sistema operativo ya está instalado en la computadora. Para volver a instalar el sistema operativo, utilice el CD del *sistema operativo*. Consulte la *Guía del usuario* para obtener instrucciones.



Después de volver a instalar el sistema operativo, utilice el CD opcional *Drivers and Utilities* (Controladores y utilidades) para volver a instalar los controladores de los dispositivos que se incluían con la computadora.

La clave del producto del sistema operativo se encuentra en la computadora.

NOTA: El color de su CD varía según el sistema operativo que haya solicitado.

NOTA: El CD del *sistema operativo* es opcional, por lo que es posible que no se envíe con la computadora.

-
- Procedimientos para utilizar Linux
 - Charlas por correo electrónico con usuarios de productos Dell Precision™ y el sistema operativo Linux
 - Información adicional relativa a Linux y a mi computadora Dell Precision

Sitios Linux compatibles con Dell

- Linux.dell.com
 - Lists.us.dell.com/mailman/listinfo/linux-precision
-

Configuración de la computadora (Orientación de la torre)

⚠ PRECAUCIÓN: Antes de comenzar cualquiera de los procedimientos de esta sección, siga las instrucciones de seguridad que se encuentran en la Guía de información del producto.

Debe completar todos los pasos para instalar la computadora adecuadamente.

- 1** Conecte el teclado y el ratón.

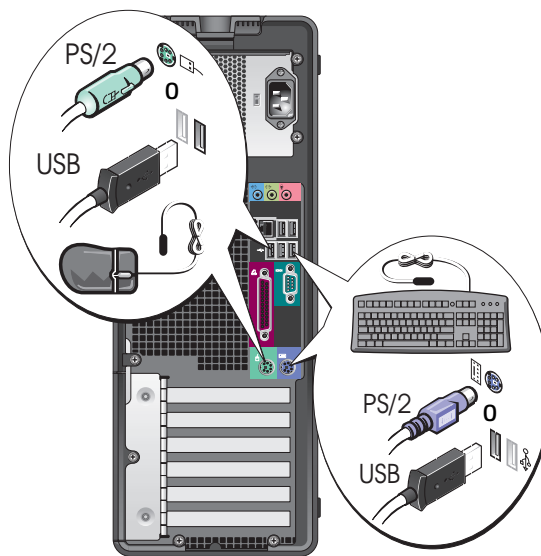

- 2** Conecte el módem o el cable de red.

⚠ AVISO: No conecte un cable de módem al adaptador de red. El voltaje de las comunicaciones telefónicas puede dañar el adaptador de red.

📌 NOTA: Si su computadora cuenta con una tarjeta de red, conecte el cable de red a la tarjeta.

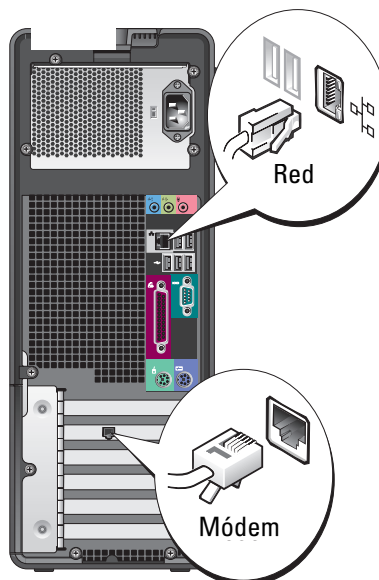

3

Conecte el monitor.

Dependiendo de la tarjeta gráfica, puede conectar el monitor de varias formas.



NOTA: Es posible que deba utilizar el adaptador o cable que se suministran para conectar el monitor a la computadora.

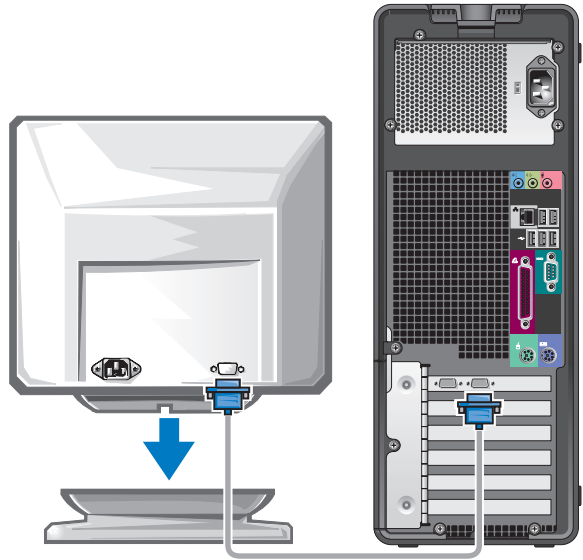

Para tarjetas compatibles con un monitor o con dos monitores, con un único conector

Un adaptador VGA:

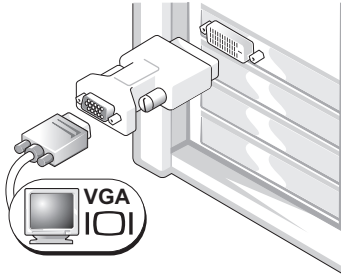

Use el adaptador VGA cuando tenga una tarjeta gráfica con un único monitor y desee enchufar la computadora a un monitor VGA.

Adaptador con cable en forma de Y para VGA dual:

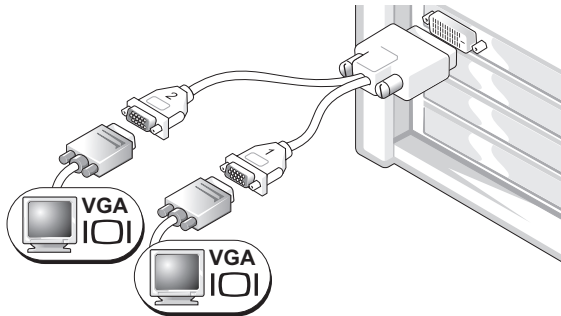

Use el cable en forma de Y apropiado cuando la tarjeta gráfica tenga un único conector y desee enchufar la computadora a uno o dos monitores VGA.

Adaptador con cable en forma de Y para DVI dual:

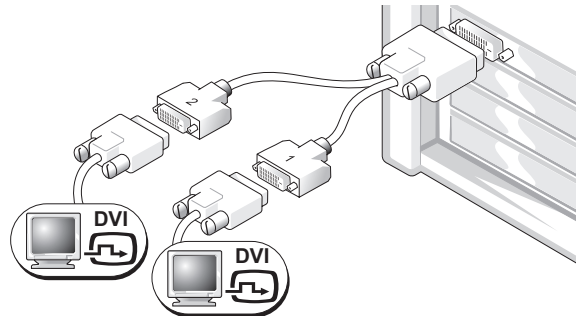

Use el cable en forma de Y apropiado cuando la tarjeta gráfica tenga un único conector y desee enchufar la computadora a uno o dos monitores DVI.

Los colores del cable del monitor dual siguen el siguiente código: conector azul para el monitor principal y conector negro para el segundo monitor. Para activar la compatibilidad con monitores duales, ambos monitores deben estar conectados cuando se inicie la computadora.

Para tarjetas compatibles con dos monitores, con un conector DVI y un conector VGA

Un conector DVI y un conector VGA:

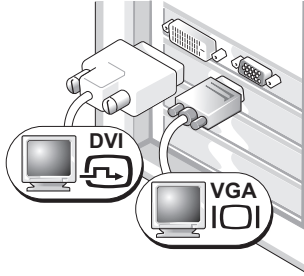

Utilice los conectores apropiados cuando desee conectar la computadora a uno o dos monitores.

Dos conectores VGA con un adaptador VGA:

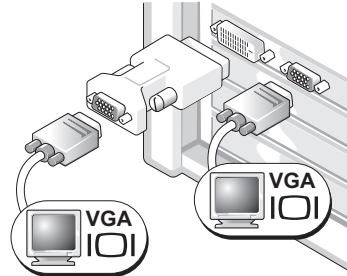

Use el adaptador VGA cuando desee conectar la computadora a dos monitores VGA.

Para tarjetas compatibles con dos monitores con dos conectores DVI

Dos conectores DVI:

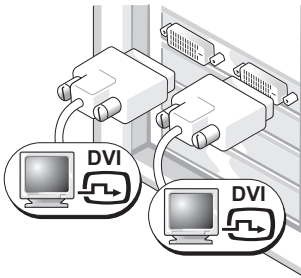

Use los conectores DVI para enchufar la computadora a uno o dos monitores DVI.

Dos conectores DVI con un adaptador VGA:

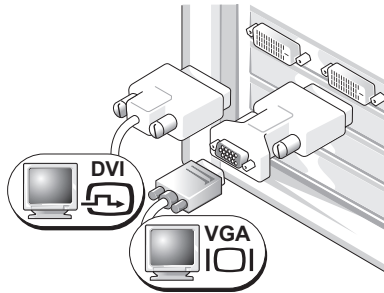

Use el adaptador VGA para conectar un monitor VGA a uno de los conectores DVI de la computadora.

Dos conectores DVI con dos adaptadores VGA:

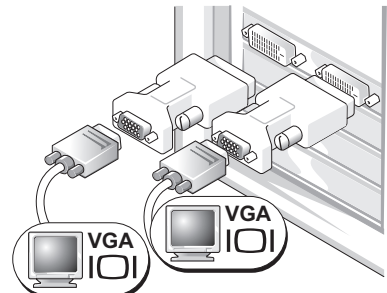

Use dos adaptadores VGA para conectar dos monitores VGA a los conectores DVI de la computadora.

4 Conecte los parlantes.

NOTA: Si su computadora cuenta con una tarjeta de sonido, conecte los parlantes a la tarjeta.

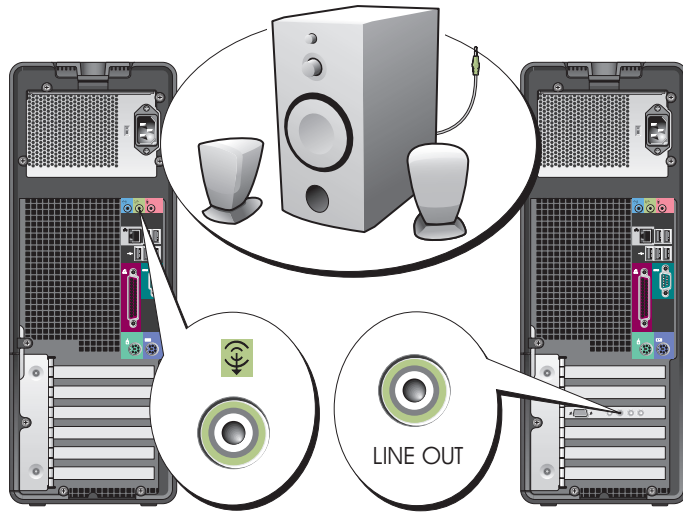

5 Conecte los cables de alimentación y encienda la computadora y el monitor.

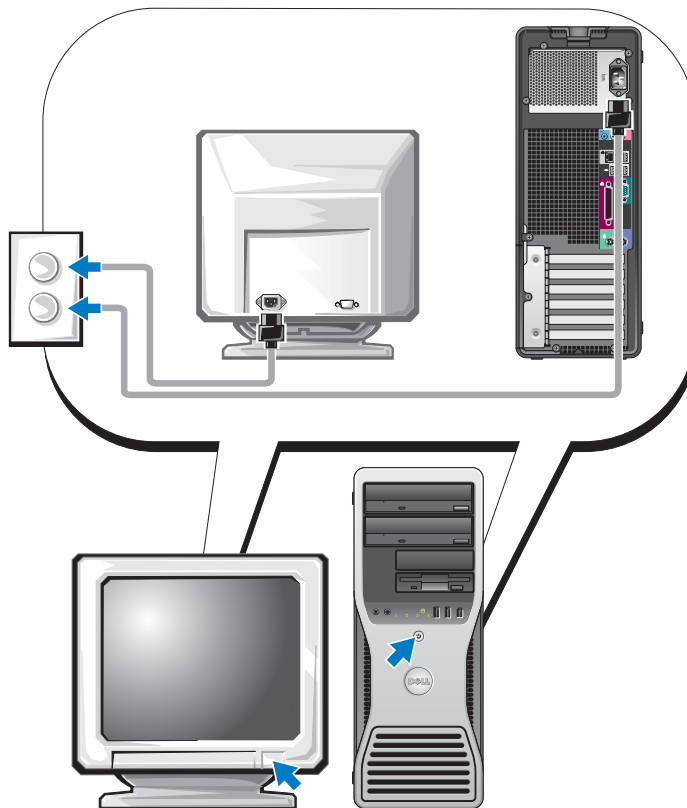

6

Instale el software y los dispositivos adicionales.

Antes de instalar algún dispositivo o software no suministrados con la computadora, consulte la documentación que los acompaña o póngase en contacto con su proveedor para asegurarse de que software o el dispositivo es compatible con la computadora y el sistema operativo.

La configuración de la computadora de torre ha concluido.

Configuración de la computadora (Orientación de sobremesa)



PRECAUCIÓN: Antes de comenzar cualquiera de los procedimientos de esta sección, siga las instrucciones de seguridad que se encuentran en la Guía de información del producto.

Debe completar todos los pasos para instalar la computadora adecuadamente.

1

Conecte el teclado y el ratón.



AVISO: No conecte un cable de módem al adaptador de red. El voltaje de las comunicaciones telefónicas puede dañar el adaptador de red.

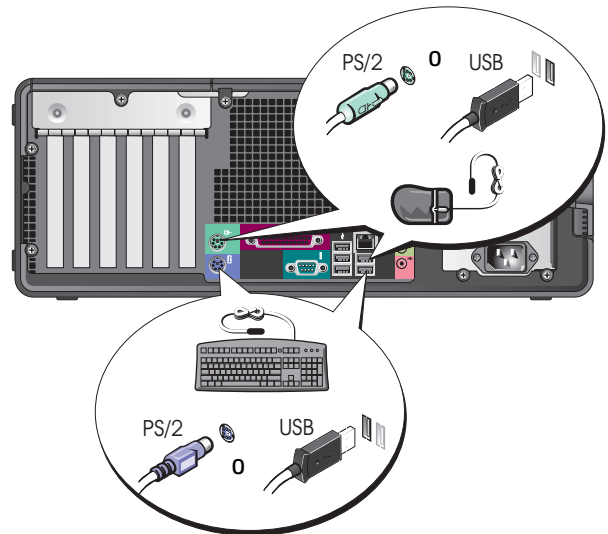

2 Conecte el módem o el cable de red.

NOTA: Si su computadora cuenta con una tarjeta de red, conecte el cable de red a la tarjeta.

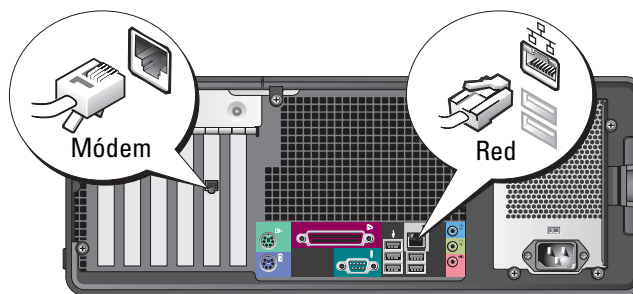

3 Conecte el monitor.

Dependiendo de la tarjeta gráfica, puede conectar el monitor de varias formas.

NOTA: Es posible que deba utilizar el adaptador o cable que se suministran para conectar el monitor a la computadora.

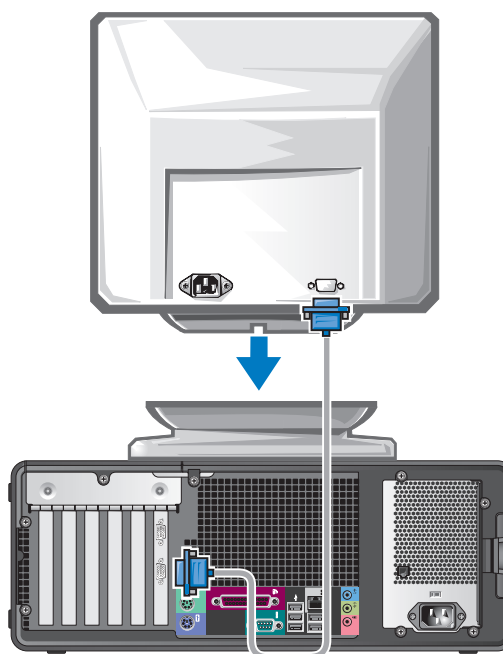

Para tarjetas compatibles con un monitor o con dos monitores, con un único conector

Adaptador VGA:

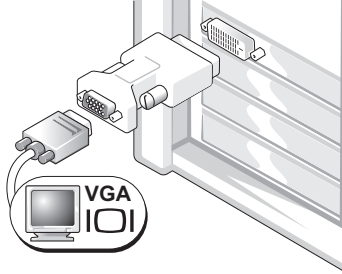

Use el adaptador VGA cuando tenga una tarjeta gráfica con un único monitor y desee enchufar la computadora a un monitor VGA.

Adaptador con cable en forma de Y para VGA dual:

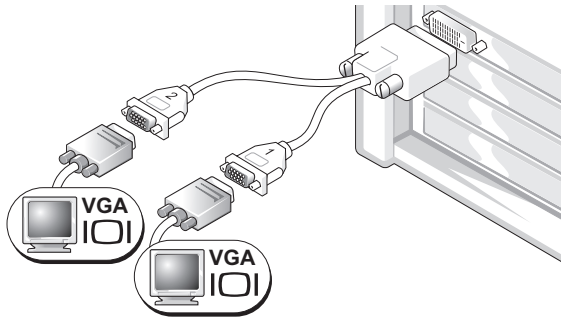

Use el cable en forma de Y apropiado cuando la tarjeta gráfica tenga un único conector y desee enchufar la computadora a uno o dos monitores VGA.

Adaptador con cable en forma de Y para DVI dual:

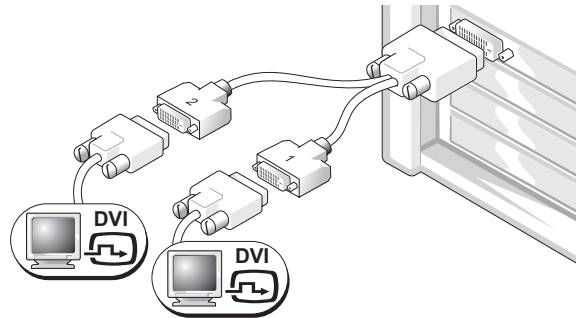

Use el cable en forma de Y apropiado cuando la tarjeta gráfica tenga un único conector y desee enchufar la computadora a uno o dos monitores DVI.

Los colores del cable del monitor dual siguen el siguiente código: conector azul para el monitor principal y conector negro para el segundo monitor. Para activar la compatibilidad con monitores duales, ambos monitores deben estar conectados cuando inicie su computadora.

Para tarjetas compatibles con dos monitores, con un conector DVI y un conector VGA

Un conector DVI y un conector VGA:

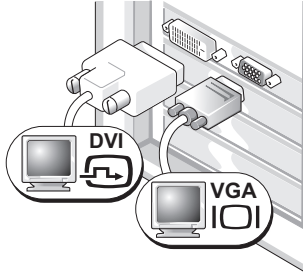

Utilice los conectores apropiados cuando desee conectar la computadora a uno o dos monitores.

Dos conectores VGA con un adaptador VGA:

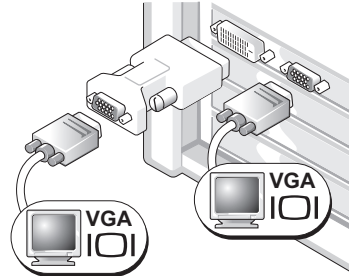

Use el adaptador VGA cuando desee conectar la computadora a dos monitores VGA.

Para tarjetas compatibles con dos monitores con dos conectores DVI

Dos conectores DVI:

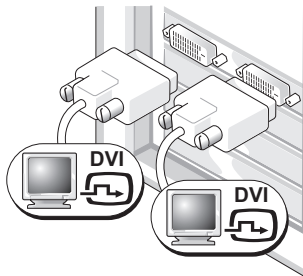

Use los conectores DVI para enchufar la computadora a uno o dos monitores DVI.

Dos conectores DVI con un adaptador VGA:

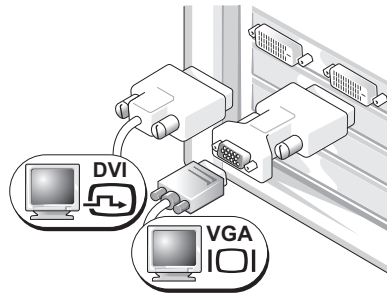

Use el adaptador VGA para conectar un monitor VGA a uno de los conectores DVI de la computadora.

Dos conectores DVI con dos adaptadores VGA:

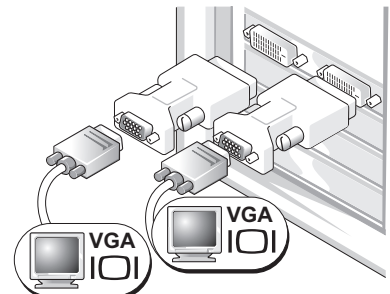

Use dos adaptadores VGA para conectar dos monitores VGA a los conectores DVI de la computadora.

4

Conecte los parlantes.

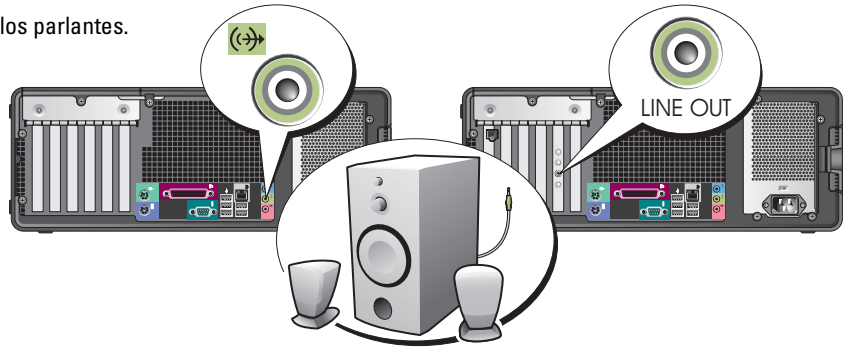

NOTA: Si su computadora cuenta con una tarjeta de sonido, conecte los parlantes a la tarjeta.

5

Conecte los cables de alimentación y encienda la computadora y el monitor.

La computadora de sobremesa puede tener un conector IEEE 1394 frontal opcional. Este conector sólo está disponible si ha adquirido una tarjeta IEEE 1394. Para comprar una tarjeta, póngase en contacto con Dell. Para obtener instrucciones acerca de cómo ponerse en contacto con Dell y obtener más información acerca de la tarjeta IEEE 1394, consulte la *Guía del usuario*.

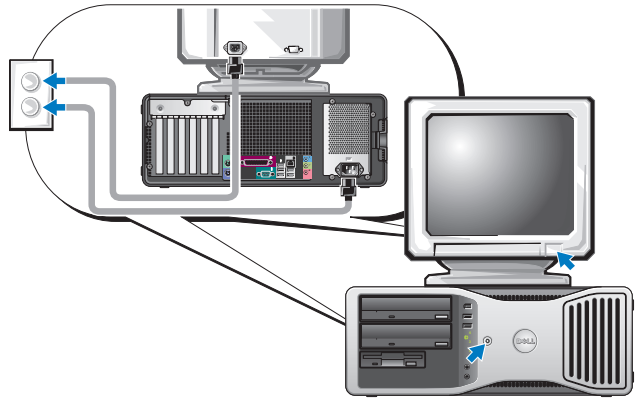

6

Instale el software y los dispositivos adicionales.

Antes de instalar algún dispositivo o software no suministrados con la computadora, consulte la documentación que los acompaña o póngase en contacto con su proveedor para asegurarse de que software o el dispositivo es compatible con la computadora y el sistema operativo.

La configuración de la computadora de sobremesa ha concluido.

Acerca de su computadora

Vista anterior (Orientación de la torre)

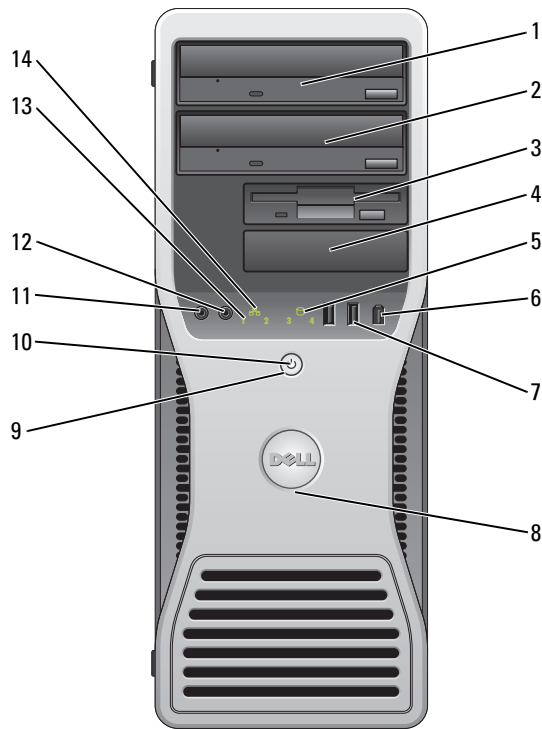

1	Compartimiento superior de unidad de 5,25 pulgadas	Da cabida a una unidad de CD/ DVD
2	Compartimiento inferior de unidad de 5,25 pulgadas	Da cabida a una unidad de CD/DVD o una tercera unidad de disco duro opcional.
3	Compartimiento superior para unidad de 3,5 pulgadas	Da cabida a una cuarta unidad de disco duro opcional (serie ATA).
4	Compartimiento inferior para unidad de 3,5 pulgadas	Puede utilizar el compartimiento para una unidad de disco flexible opcional o un lector de tarjetas de medios de soporte físico.
5	Indicador de actividad de la unidad de disco duro	El indicador de la unidad de disco duro se enciende cuando la computadora lee o escribe datos en la unidad de disco duro. El indicador también puede encenderse cuando un dispositivo, como el reproductor de CD, está en funcionamiento.
6	Conector IEEE 1394 (opcional)	Utilice los conectores IEEE 1394 opcionales para dispositivos de datos de alta velocidad como vídeo cámaras digitales y dispositivos de almacenamiento externos.

7	Conectores USB 2.0 (2)	<p>Utilice los conectores USB frontales para dispositivos que conecte ocasionalmente, como cámaras o claves de memoria, o para dispositivos USB de arranque (consulte la Configuración del sistema para obtener más información sobre cómo arrancar desde un dispositivo USB).</p> <p>Se recomienda la utilización de los conectores USB posteriores para los dispositivos que suelen permanecer siempre conectados como, por ejemplo, impresoras y teclados.</p>
8	Muesca de rotación de la placa de identificación de Dell™	Para girarla, coloque los dedos alrededor de la placa, presione y gírela. También puede girarla utilizando la ranura que hay cerca de la parte inferior de la placa.
9	Botón de alimentación	<p>Púlselo para encender la computadora.</p> <p> AVISO: Para evitar la pérdida de datos no utilice el botón de alimentación para apagar la computadora. En su lugar, apague la computadora mediante el sistema operativo.</p> <p>NOTA: El botón de alimentación también se puede utilizar para reactivar la computadora o colocarlo en un estado de ahorro de energía. Consulte “Administración de energía” en su <i>Guía del usuario</i> para obtener más información.</p>
10	Indicador de alimentación	<p>El indicador de alimentación se ilumina y parpadea o permanece encendido para indicar estados diferentes:</p> <ul style="list-style-type: none"> • Sin luz — la computadora está apagada. • Verde sólido — la computadora se encuentra en un estado de funcionamiento normal. • Verde parpadeante — la computadora se encuentra en un estado de ahorro de energía. • Ámbar sólido o parpadeante — consulte “Problemas de alimentación” en la <i>Guía del usuario</i>. <p>Para salir de un estado de ahorro de energía, presione el botón de encendido o utilice el teclado o el ratón si está configurado como un dispositivo de activación en el Administrador de dispositivos de Windows. Para obtener más información sobre los estados de reposo y sobre cómo salir de un estado de ahorro de energía, consulte “Administración de energía” en la <i>Guía del usuario</i>.</p> <p>Consulte el apartado “Indicadores de diagnóstico” en la página 176 para ver una descripción de los códigos luminosos que pueden ayudarle a solucionar problemas de la computadora.</p>
11	Conector de micrófono	Utilice el conector de micrófono para conectar un micrófono de PC para la entrada de música o de voz a un programa de sonido o de telefonía.
12	Conector para auriculares	Utilice el conector para enchufar los auriculares.
13	Indicadores de diagnóstico (4)	Utilice los indicadores para solucionar problemas de la computadora basados en el código de diagnóstico. Para obtener más información, consulte el apartado “Indicadores de diagnóstico” en la página 176.
14	Indicador de actividad de red	El indicador luminoso de actividad de la red está encendido cuando existe una conexión óptima entre una red de 10-Mbps, 100-Mbps o 1000-Mbps (o 1-Gbps) y la computadora.

Vista posterior (Orientación de la torre)

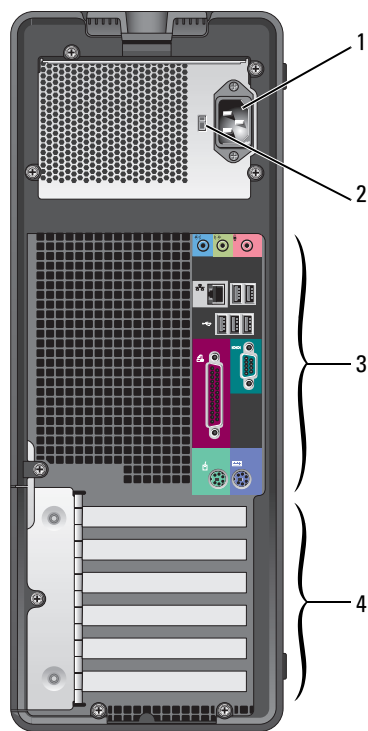

1	Conector de alimentación	Conecte el cable de alimentación al conector.
2	Interruptor de selección de voltaje	Para obtener más información, consulte las instrucciones de seguridad incluidas en la <i>Guía de información del producto</i> .
3	Conectores del panel posterior	Enchufe los dispositivos serie, USB y de otro tipo en el conector apropiado.
4	ranuras para tarjetas	Acceda a los conectores de las tarjetas PCI o PCI Express instaladas.

Vista anterior (Orientación de sobremesa)

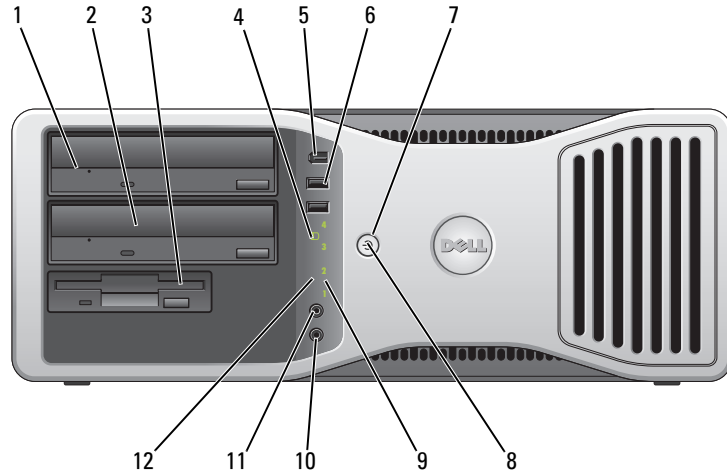

1	Compartimiento superior de unidad de 5,25 pulgadas	Este compartimiento da cabida a una unidad de CD/DVD.
2	Compartimiento inferior de unidad de 5,25 pulgadas	Este compartimiento da cabida a una unidad de CD/DVD opcional o una tercera unidad de disco duro opcional (serie ATA o SCSI).
3	Compartimiento de 3,5 pulgadas	Puede utilizar el compartimiento para una unidad de disco flexible o un lector de tarjetas de medios de soporte físico.
4	Indicador de actividad de la unidad de disco duro	El indicador de actividad de la unidad de disco duro se enciende cuando la computadora lee o escribe datos en la unidad de disco duro. El indicador también puede encenderse cuando un dispositivo, como el reproductor de CD, está en funcionamiento.
5	Conector IEEE 1394 (opcional)	Utilice los conectores IEEE 1394 opcionales para dispositivos de datos de alta velocidad como vídeo cámaras digitales y dispositivos de almacenamiento externos.
6	Conectores USB 2.0 (2)	Utilice los conectores USB frontales para dispositivos que conecte ocasionalmente, como cámaras o claves de memoria, o para dispositivos USB de arranque (consulte la Configuración del sistema para obtener más información sobre cómo arrancar desde un dispositivo USB). Se recomienda la utilización de los conectores USB posteriores para los dispositivos que suelen permanecer siempre conectados como, por ejemplo, impresoras y teclados.

7	Botón de alimentación	<p>Púlselo para encender la computadora.</p> <p>NOTA: El botón de alimentación también se puede utilizar para reactivar la computadora o colocarla en un estado de ahorro de energía. Consulte “Administración de energía” para obtener más información.</p> <p> AVISO: Para evitar la pérdida de datos no utilice el botón de alimentación para apagar la computadora. En su lugar, apague la computadora mediante el sistema operativo.</p>
8	Indicador de alimentación	<p>El indicador de alimentación se ilumina y parpadea o permanece encendido para indicar estados diferentes:</p> <ul style="list-style-type: none"> • Sin luz — la computadora está apagada. • Verde sólido — la computadora se encuentra en un estado de funcionamiento normal. • Verde parpadeante — la computadora se encuentra en un estado de ahorro de energía. • Luz ámbar intermitente o fija — consulte “Problemas con la alimentación.” <p>Para salir de un estado de ahorro de energía, presione el botón de encendido o utilice el teclado o el ratón si está configurado como un dispositivo de activación en el Administrador de dispositivos de Windows. Para obtener más información sobre los estados de reposo y sobre cómo salir de un estado de ahorro de energía, consulte “Administración de energía.”</p> <p>Consulte el apartado “Indicadores de diagnóstico” en la página 176 para ver una descripción de los códigos luminosos que pueden ayudarle a solucionar problemas de la computadora.</p>
9	Indicadores de diagnóstico (4)	<p>Utilice los indicadores para solucionar problemas de la computadora basados en el código de diagnóstico. Para obtener más información, consulte “Indicadores de diagnóstico” en la página 176.</p>
10	Conector de micrófono	<p>Utilice el conector de micrófono para conectar un micrófono de PC para la entrada de música o de voz a un programa de sonido o de telefonía.</p>
11	Conector para auriculares	<p>Utilice el conector para enchufar los auriculares.</p>
12	Indicador de actividad de red	<p>El indicador luminoso de actividad de la red está encendido cuando existe una conexión óptima entre una red de 10-Mbps, 100-Mbps o 1000-Mbps (o 1-Gbps) y la computadora.</p>

Vista posterior (Orientación de sobremesa)

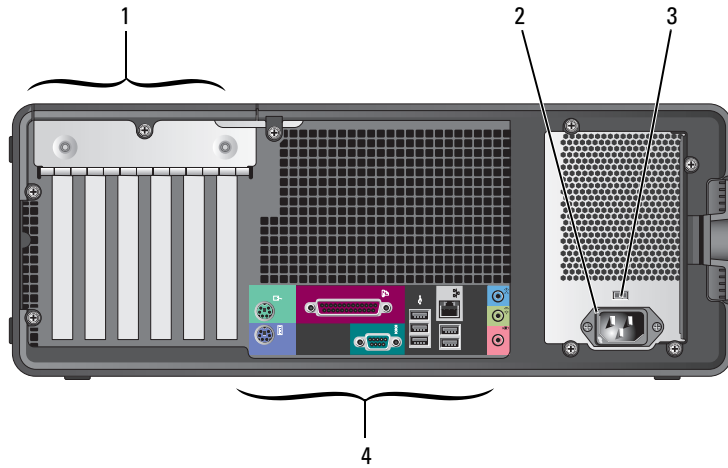

1	ranuras para tarjetas	Acceda a los conectores de las tarjetas PCI o PCI Express instaladas.
2	Conector de alimentación	Conecte el cable de alimentación al conector.
3	Interruptor de selección de voltaje	Para obtener más información, consulte las instrucciones de seguridad incluidas en la <i>Guía de información del producto</i> .
4	Conectores del panel posterior	Enchufe los dispositivos serie, USB y de otro tipo en el conector apropiado.

Conectores del panel posterior

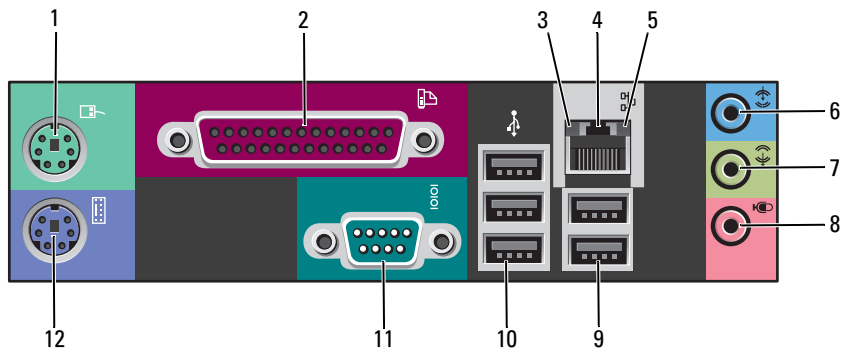

1	Conector para ratón	<p>Conecte un ratón estándar al conector de ratón verde. Antes de conectar el ratón a la computadora, apague la computadora y cualquier dispositivo conectado. Si dispone de un ratón USB, conéctelo a un conector USB.</p> <p>Si la computadora ejecuta el sistema operativo Microsoft® Windows XP, los controladores de ratón necesarios ya se habrán instalado en la unidad de disco duro.</p>
2	Conector paralelo	<p>Conecte un dispositivo paralelo, como una impresora, al conector paralelo. Si tiene una impresora USB, enchúfela en un conector USB.</p> <p>NOTA: El conector paralelo integrado se desactiva automáticamente si la computadora detecta una tarjeta instalada que contiene un conector paralelo configurado en la misma dirección. Si desea más información, consulte las “Opciones de configuración del sistema” en la <i>Guía del usuario</i>.</p>
3	Indicador de integridad de vínculo	<ul style="list-style-type: none"> • Verde — existe una conexión correcta entre una red a 10 Mbps y la computadora. • Naranja — existe una conexión correcta entre una red a 100 Mbps y la computadora. • Amarillo — existe una conexión correcta entre una red a 1.000 Mbps (o 1 Gbps) y la computadora. • Apagado — la computadora no detecta una conexión física con la red.
4	Conector del adaptador de red	<p>Para conectar la computadora a una red o a un dispositivo de banda ancha, conecte un extremo de un cable de red a un enchufe de red o a su dispositivo de banda ancha. Conecte el otro extremo del cable de red al conector del adaptador de red de la computadora. Cuando el cable de red se haya conectado correctamente, oirá un clic.</p> <p>NOTA: No enchufe un cable de teléfono al conector de red.</p> <p>En computadoras con una tarjeta de conector de red adicional, utilice los conectores en la tarjeta y en la parte posterior de la computadora cuando configure varias conexiones de red (como intranets y extranets por separado).</p> <p>Se recomienda que utilice cableado y conectores de categoría 5 para su red. Si debe utilizar la categoría 3 para cables, fuerce la velocidad de la red a 10 Mbps para garantizar un funcionamiento fiable.</p>
5	Indicador de actividad de red	<p>Un indicador amarillo parpadea cuando la computadora transmite o recibe datos de la red. Un gran volumen de tráfico en la red puede hacer que este indicador parezca estar continuamente encendido.</p>

6	Conector de línea de entrada	<p>Utilice el conector azul de entrada de línea para conectar un dispositivo de grabación/reproducción como un reproductor de casete, de CD o VCR.</p> <p>En computadoras con tarjeta de sonido, use el conector de la tarjeta.</p>
7	Conector de salida de línea	<p>Utilice el conector verde de salida de línea para conectar auriculares y la mayoría de parlantes con amplificadores integrados.</p> <p>En computadoras con tarjeta de sonido, use el conector de la tarjeta.</p>
8	Conector del micrófono	<p>Utilice el conector rosa de micrófono para conectar un micrófono de PC para la entrada de música o de voz a un programa de sonido o de telefonía.</p> <p>En las computadoras con tarjeta de sonido, el conector de micrófono está en la tarjeta.</p>
9	Conectores USB 2.0 (2)	<p>Utilice los conectores USB posteriores para los dispositivos que suelen permanecer siempre conectados como, por ejemplo, impresoras y teclados.</p> <p>Se recomienda la utilización de los conectores USB frontales para los dispositivos que se conectan ocasionalmente, como, por ejemplo, cámaras o claves de memoria flash, o para dispositivos USB de inicio.</p>
10	Conectores USB 2.0 (3)	<p>Utilice los conectores USB posteriores para los dispositivos que suelen permanecer siempre conectados como, por ejemplo, impresoras y teclados.</p> <p>Se recomienda la utilización de los conectores USB frontales para los dispositivos que se conectan ocasionalmente, como, por ejemplo, cámaras o claves de memoria flash, o para dispositivos USB de inicio.</p>
11	Conector serie	<p>Conecte un dispositivo serie, como un dispositivo portátil, al puerto serie. Las designaciones predeterminadas son COM1 para el conector serie 1 y COM2 para el conector serie 2 opcional.</p> <p>Si desea más información, consulte las “Opciones de configuración del sistema” en la <i>Guía del usuario</i>.</p>
12	Conector para teclado	<p>Si dispone de un teclado estándar, conéctelo al conector de teclado de color púrpura. Si dispone de un teclado USB conéctelo al conector USB.</p>

Vista interior



PRECAUCIÓN: Antes de comenzar cualquiera de los procedimientos de esta sección, siga las instrucciones de seguridad que se encuentran en la Guía de información del producto.

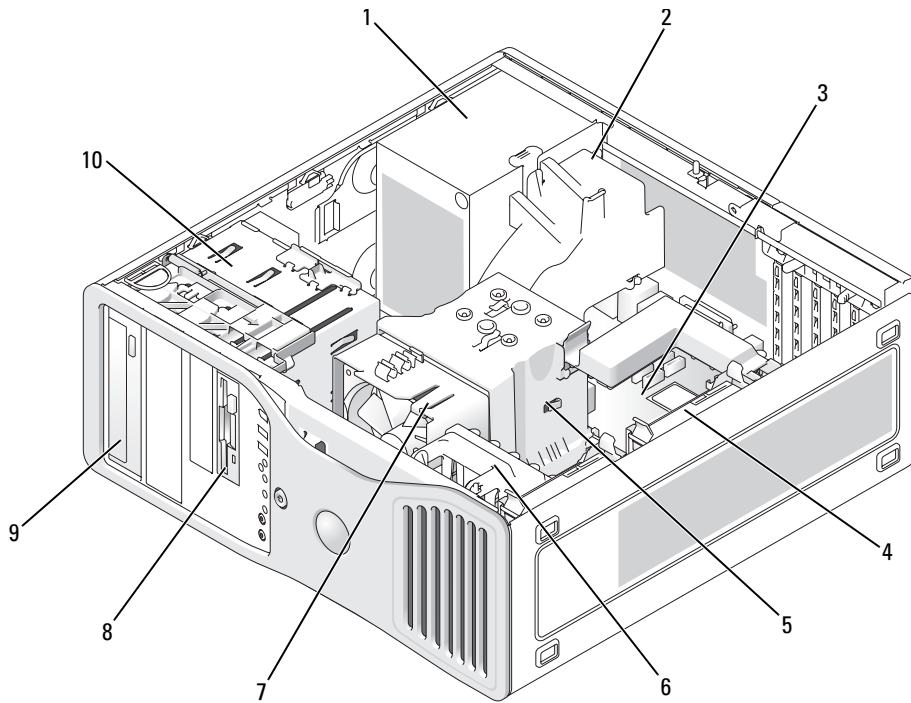

1	Fuente de alimentación	6	Ventilador de la tarjeta
2	Ventilador adicional opcional	7	Ventilador del procesador
3	Tarjeta del sistema	8	Compartimiento inferior para unidad de 3,5 pulgadas
4	Unidad de disco duro	9	Compartimiento superior para unidad de 5,25 pulgadas
5	Cubierta para flujo de aire del procesador	10	Armazón de unidad de disco

Colores de los cables

Dispositivo	Color
Unidad de disco duro	Cable azul
Unidad de disco flexible	Lengüeta de tiro negra
Unidad de CD/DVD	Lengüeta de tiro anaranjada

Componentes de la placa base

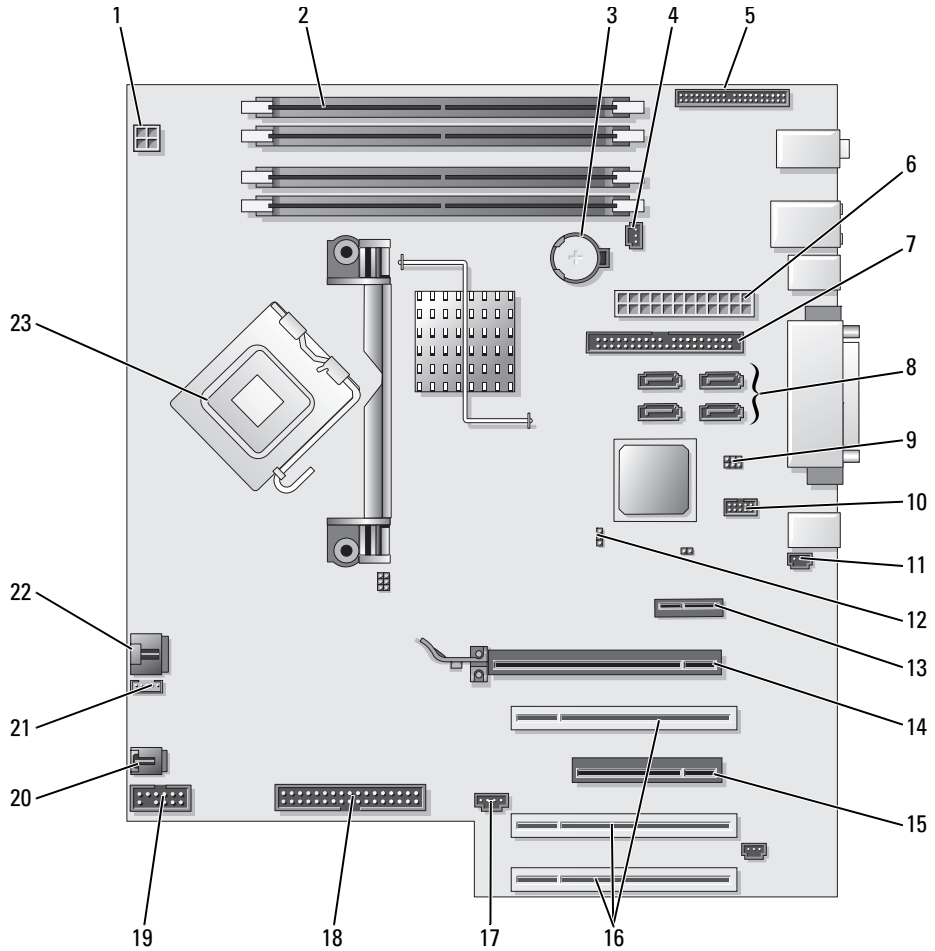

1	Conector de alimentación (12VPOWER)	13	Ranura para tarjetas PCI-Express x1
2	Conectores de módulo de memoria	14	Ranura para tarjetas PCI-Express x16 de hasta 150 W
3	Zócalo de la batería (BATTERY)	15	Ranura para tarjetas PCI Express x8 (conectada como x4)
4	Conector del ventilador de la memoria (FAN_MEM)	16	Ranuras para tarjetas PCI (1-3)
5	Conector del panel anterior	17	Conector de luz externo (AUX LED)
6	Conector de alimentación principal (POWER)	18	Unidad de disco flexible (FLOPPY)
7	Conector de interfaz de unidad IDE (IDE)	19	Conector serie (SERIAL2)
8	Conectores SATA (SATA-1, SATA-3, SATA-0, SATA-2)	20	Ventilador del alojamiento para tarjetas (FAN CARD CAGE)
9	Puente de reinicio de RTC (RTC_RST)	21	Conector del parlante interno (INT_SPKR)
10	Conector Flexbay (FLEXBAY)	22	Conector del ventilador del procesador (FAN_CPU)
11	Cabezal de intrusión en el chasis	23	Conector del procesador (CPU)
12	Puente de contraseña (PASS)		

Encontrar la Guía del usuario

La *Guía del usuario* contiene información adicional acerca de su computadora, como por ejemplo:

- Especificaciones técnicas
- Información para cambiar la orientación de la computadora, de sobremesa a torre
- Vistas frontales y traseras de la computadora, incluidos todos los conectores disponibles
- Vistas internas de la computadora, incluido un gráfico detallado de la placa base y de los conectores
- Instrucciones para limpiar la computadora
- Información relacionada con las características del software, como el control de la tecnología LegacySelect, uso de una contraseña y las opciones de configuración del sistema
- Sugerencias e información para utilizar el sistema operativo Microsoft Windows XP.
- Instrucciones para quitar e instalar piezas, incluida la memoria, las tarjetas, los controladores, el microprocesador y la batería
- Información para solucionar diversos problemas de la computadora
- Instrucciones de uso de los Dell Diagnostics y reinstalación de los controladores
- Información para ponerse en contacto con Dell

Puede acceder a la *Guía del usuario* desde la unidad de disco duro o al sitio Web de asistencia técnica de Dell en support.dell.com.

Para acceder a la Guía del usuario desde la unidad de disco duro:

Haga clic en el botón **Inicio** y en **Ayuda y soporte técnico**.

Para acceder a la Guía del usuario desde el sitio web Dell Support:

- 1 Visite support.dell.com.
- 2 Proporcione la información referente a su computadora que le será solicitada en el sitio Web.
- 3 En la página de inicio del sitio Web Dell Support, pulse **Reference** (Referencia), **Guía del usuario** y **Systems** (Sistemas) y, a continuación, seleccione su computadora.

Cómo quitar la cubierta de la computadora



PRECAUCIÓN: Antes de comenzar cualquiera de los procedimientos de esta sección, siga las instrucciones de seguridad que se encuentran en la Guía de información del producto.



PRECAUCIÓN: Para protegerse de las descargas eléctricas, desconecte la computadora de la toma de alimentación eléctrica antes de retirar la cubierta.



AVISO: Antes de tocar algo en el interior de la computadora, conéctese a tierra tocando una superficie metálica sin pintura como, por ejemplo, la parte posterior de la computadora. Mientras trabaja, toque periódicamente una superficie metálica sin pintar para disipar la electricidad estática y evitar que los componentes internos resulten dañados.



AVISO: Para evitar la pérdida de datos, guarde y cierre todos los archivos abiertos y salga de todos los programas abiertos antes de apagar la computadora.

- 1 Apague el sistema operativo:
 - a Guarde y cierre todos los archivos abiertos, salga de todos los programas que tenga abiertos, haga clic en el botón **Inicio** y, a continuación, haga clic en **Apagar computadora**.
 - b En la ventana **Apagar computadora**, haga clic en **Desactivar**.
La computadora se apaga una vez finalizado el proceso de cierre.
- 2 Asegúrese de que la computadora y los dispositivos conectados estén apagados. Si la computadora y los dispositivos conectados no se apagaron automáticamente cuando apagó el sistema operativo, apáguelos ahora.
- 3 Si tiene instalado un cable de seguridad, retírelo de la ranura para cable de seguridad.
- ➡ **AVISO:** Asegúrese de trabajar en una superficie plana y protegida para evitar rallar la computadora o la superficie sobre la cual descansa.
- 4 Apoye la computadora en una superficie plana con la cubierta de la misma cara arriba.
- 5 Tire del pasador de liberación del seguro de la cubierta.

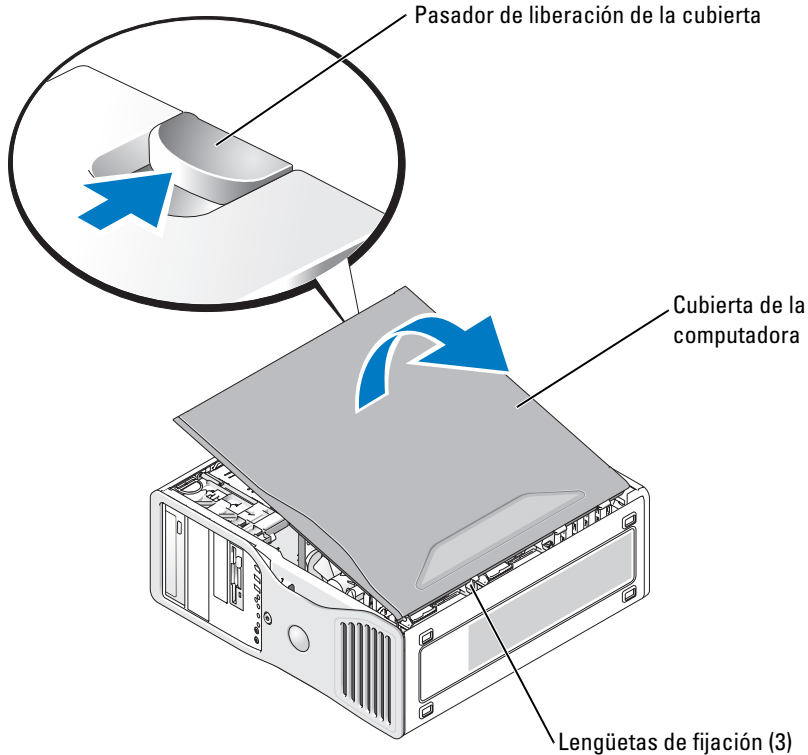

- 6 Localice las tres lengüetas de bisagra en el extremo de la computadora.
- 7 Sujete los laterales de la cubierta de la computadora y gire la cubierta hasta que salga, utilizando las bisagras para hacer palanca.
- 8 Libere la cubierta de las lengüetas de bisagra y guárdela en un lugar seguro.

Mantenimiento de la computadora

Para facilitar el mantenimiento de la computadora, aplique estas sugerencias:

- Para evitar que se pierdan o dañen los datos, nunca apague la computadora cuando la luz de la unidad de disco duro está encendida.
- Programe exploraciones de virus periódicas con un software antivirus.
- Administre el espacio del disco duro eliminando periódicamente los archivos innecesarios y desfragmentando la unidad.
- Haga copias de los archivos de manera periódica.
- Limpie cada cierto tiempo la pantalla de su monitor, el ratón y el teclado (consulte la *Guía del usuario* para obtener más información).

Solución de problemas

Sugerencias para la solución de problemas

Efectúe las comprobaciones siguientes cuando solucione problemas de la computadora:

- Si agregó o extrajo una pieza antes de que empezara el problema, revise los procedimientos de instalación y asegúrese de que dicha pieza está instalada correctamente.
- Si no funciona un dispositivo periférico, asegúrese de que está conectado adecuadamente.
- Si aparece un mensaje de error en la pantalla, anote su texto exactamente. Este mensaje puede ayudar al personal de servicio técnico a diagnosticar y arreglar el problema.
- Si un programa muestra un mensaje de error, consulte la documentación de dicho programa.
- Si la acción recomendada de la sección de solución de problemas consiste en consultar una sección de la *Guía del usuario*, vaya a support.dell.com (en otra computadora si es necesario) para acceder a la *Guía del usuario*.

Cómo resolver incompatibilidades de software y hardware

Si un dispositivo no se detecta durante la configuración del sistema operativo o se detecta pero no está configurado correctamente, puede utilizar el Agente de solución de errores de hardware para solucionar la incompatibilidad.

Para solucionar incompatibilidades al utilizar Solucionador de problemas.

- 1 Haga clic en el botón **Inicio** y en **Ayuda y soporte técnico**.
- 2 Escriba *solucionador de problemas de hardware* en el campo **Buscar** y haga clic en la flecha para iniciar la búsqueda.
- 3 Haga clic en **Solucionador de problemas de hardware** en la lista **Resultados de la búsqueda**.
- 4 En la lista **Solucionador de problemas de hardware**, haga clic en **Necesito resolver un conflicto de hardware de mi computadora** y haga clic en **Siguiente**.

Cómo utilizar la función Restaurar sistema de Microsoft® Windows® XP

El sistema operativo Microsoft Windows XP dispone de la función Restaurar sistema que permite regresar a un estado operativo anterior de la computadora (sin que esto afecte a los archivos de datos) si los cambios efectuados en el hardware, software o en otros parámetros del sistema han dejado a la computadora en un estado operativo no deseado. Consulte el Centro de ayuda y soporte técnico de Windows para obtener más información sobre cómo utilizar la función Restaurar sistema (consulte el apartado “Localización de información” en la página 143).

-  **AVISO:** Realice copias de seguridad periódicas de los archivos de datos. La función Restaurar sistema no supervisa ni recupera los archivos de datos.

Creación de un punto de restauración

- 1 Haga clic en el botón **Inicio** y seleccione **Ayuda y soporte técnico**.
- 2 Haga clic en **Restaurar sistema**.
- 3 Siga las instrucciones que aparecen en pantalla.

Restauración de la computadora a un estado operativo anterior



AVISO: Antes de restaurar la computadora a un estado operativo anterior, guarde y cierre los archivos abiertos y salga de los programas activos. No cambie, abra ni elimine ningún archivo o programa hasta que haya restaurado totalmente el sistema.

- 1 Haga clic en el botón **Inicio**, seleccione **Todos los programas**→ **Accesorios**→ **Herramientas del sistema** y, a continuación, haga clic en **Restaurar sistema**.
- 2 Asegúrese de que ha seleccionado **Restaurar mi computadora a un estado anterior** y haga clic en **Siguiente**.
- 3 En el calendario, haga clic en la fecha a la que desea restaurar la computadora.
La pantalla **Selección de un punto de restauración** proporciona un calendario que permite ver y seleccionar puntos de restauración. Todas las fechas con puntos de restauración disponibles aparecen en negrita.
- 4 Seleccione un punto de restauración y, a continuación, haga clic en **Siguiente**.
Si una fecha del calendario sólo tiene un punto de restauración, se seleccionará automáticamente dicho punto. Si hay dos o más puntos de restauración disponibles, haga clic en el punto de restauración que prefiera.
- 5 Haga clic en **Siguiente**.
La pantalla de **Restauración finalizada** aparece cuando la función Restaurar sistema ha finalizado de recoger los datos y a continuación se reinicia la computadora.
- 6 Cuando la computadora se reinicie, haga clic en **Aceptar**.

Para cambiar el punto de restauración, puede repetir estos pasos usando un punto de restauración distinto o bien puede deshacer la restauración.

Cómo deshacer la última operación de Restaurar sistema



AVISO: Antes de deshacer la última restauración del sistema, guarde y cierre todos los archivos abiertos y cierre todos los programas. No cambie, abra ni elimine ningún archivo o programa hasta que haya restaurado totalmente el sistema.

- 1 Haga clic en el botón **Inicio**, seleccione **Todos los programas**→ **Accesorios**→ **Herramientas del sistema** y, a continuación, haga clic en **Restaurar sistema**.
- 2 Seleccione **Deshacer la última restauración** y haga clic en **Siguiente**.
- 3 Haga clic en **Siguiente**.
Aparece la pantalla **Restaurar sistema** y, a continuación, la computadora se reinicia.
- 4 Cuando la computadora se reinicie, haga clic en **Aceptar**.

Activación de la función Restaurar sistema

Si vuelve a instalar Windows XP con menos de 200 MB de espacio libre disponible en el disco duro, se desactivará automáticamente la función Restaurar sistema. Para ver si la función Restaurar sistema está activada:

- 1 Haga clic en el botón **Inicio** y en **Panel de control**.
- 2 Haga clic en **Rendimiento y administración**.
- 3 Haga clic en **Sistema**.
- 4 Haga clic en la ficha **Restaurar sistema**.
- 5 Asegúrese de que está desmarcada la opción **Desactivar Restaurar sistema**.

Uso de la última configuración correcta

- 1 Reinicie la computadora y pulse <F8> cuando aparezca el mensaje *Please select the operating system to start* (Seleccione el sistema operativo para iniciar).
- 2 Resalte **Last Known Good Configuration** (Última configuración satisfactoria conocida), pulse <Intro>, pulse <I> y, a continuación, seleccione el sistema operativo cuando se le pida.

Otras opciones de ayuda para resolver conflictos con los dispositivos adicionales o de software.



AVISO: Los siguientes procesos borrarán toda la información contenida en la unidad de disco duro.

- Vuelva a instalar el sistema operativo utilizando la guía de instalación y el CD del *Sistema operativo*.
Durante la reinstalación del sistema operativo, puede seleccionar las particiones existentes y volver a formatear la unidad de disco duro.
- Vuelva a instalar todos los controladores, empezando por el conjunto de chips, utilizando el CD *Drivers and Utilities* (Controladores y utilidades).

Dell Diagnostics



PRECAUCIÓN: Antes de comenzar cualquiera de los procedimientos de esta sección, siga las instrucciones de seguridad que se encuentran en la *Guía de información del producto*.

Cuándo debe usar los Dell Diagnostics

Si tiene problemas con la computadora, realice las comprobaciones del apartado “Solución de problemas” en la página 170 y ejecute Dell Diagnostics antes de ponerse en contacto con Dell para solicitar asistencia técnica.

Se recomienda imprimir estos procesos antes de empezar.



AVISO: Los Dell Diagnostics sólo funcionan en las computadoras Dell™. Si utiliza este programa con otras computadoras, puede obtener respuestas incorrectas de la computadora o mensajes de error.

Los Dell Diagnostics le permiten:

- Realizar verificaciones rápidas o pruebas amplias en uno o todos los dispositivos
- Elegir cuántas veces se debe ejecutar una prueba
- Mostrar o imprimir los resultados, o guardarlos en un archivo
- Suspender la realización de pruebas si se detecta un error o terminar la prueba si se produce un determinado número de errores
- Acceder a las pantallas de Ayuda en línea, que describen las pruebas y el modo de ejecutarlas
- Leer los mensajes de estado que le informan si las pruebas se han realizado satisfactoriamente
- Recibir mensajes de error si se detectan problemas

Inicio de los Dell Diagnostics desde la unidad de disco duro

- 1 Encienda (o reinicie) la computadora.
- 2 Cuando aparezca el logotipo de DELL™, pulse <F12> inmediatamente.



NOTA: Si recibe un mensaje que indica que no se ha encontrado ninguna partición para la utilidad de diagnóstico, consulte el apartado “Cómo iniciar los Dell Diagnostics desde el CD Drivers and Utilities (Controladores y utilidades) opcional” en la página 173.

Si no lo hace inmediatamente, aparecerá el logotipo del sistema operativo; espere hasta que aparezca el escritorio de Microsoft Windows. Después apague la computadora y vuelva a intentarlo. Para obtener más información acerca de cómo apagar la computadora, consulte la *Guía del usuario*.

- 3 Cuando aparezca la lista de dispositivos de inicio, resalte **Boot to Utility Partition** (Iniciar desde la partición de utilidades) y pulse <Intro>.
- 4 Cuando aparezca el **Main Menu** (Menú principal) de Dell Diagnostics, seleccione la prueba que desea ejecutar. Para obtener más información acerca de las pruebas, consulte la *Guía del usuario*.

Cómo iniciar los Dell Diagnostics desde el CD Drivers and Utilities (Controladores y utilidades) opcional

- 1 Inserte el *CD Drivers and Utilities* (Controladores y utilidades).
- 2 Apague y reinicie la computadora. Para obtener más información acerca de cómo apagar la computadora, consulte la *Guía del usuario*.
- 3 Cuando aparezca el logotipo DELL, pulse <F12> inmediatamente.

Si espera demasiado y aparece el logotipo de Windows, siga esperando hasta que vea el escritorio de Windows. Entonces, apague la computadora y vuelva a intentarlo. Para obtener más información acerca de cómo apagar la computadora, consulte la *Guía del usuario*.



NOTA: Los siguientes pasos cambian la secuencia de inicio una sola vez. La próxima vez que inicie la computadora, ésta lo hará según los dispositivos especificados en la configuración del sistema.

- 4 Cuando aparezca la lista de dispositivos de inicio, resalte **IDE CD-ROM Device** (Dispositivo CD-ROM IDE) y pulse <Intro>.
- 5 Seleccione la opción **IDE CD-ROM Device** (Dispositivo CD-ROM IDE) en el menú de inicio del CD.
- 6 En el menú que aparece, seleccione la opción **Boot from CD-ROM** (Iniciar desde CD-ROM).
- 7 Escriba 1 para iniciar el menú de ResourceCD.
- 8 Escriba 2 para iniciar los Dell Diagnostics.
- 9 Seleccione **Run the 32 Bit Dell Diagnostics** (Ejecutar los Dell Diagnostics de 32 bits) de la lista numerada. Si se muestran varias versiones, seleccione la apropiada para su computadora.
- 10 Cuando aparezca el **Main Menu** (Menú principal) de Dell Diagnostics, seleccione la prueba que desea ejecutar. Para obtener más información acerca de las pruebas, consulte la *Guía del usuario*.

Antes de empezar las pruebas



PRECAUCIÓN: Antes de comenzar cualquiera de los procedimientos de esta sección, siga las instrucciones de seguridad que se encuentran en la Guía de información del producto.

- Encienda la impresora si hay una conectada.
- Entre en el programa de configuración del sistema, revise la información de configuración de la computadora y active todos sus componentes y dispositivos, como los conectores.

Códigos de sonido

La computadora puede emitir una serie de sonidos durante el inicio si el monitor no puede mostrar errores o problemas. Esta serie de sonidos, denominada códigos de sonido, identifica un problema. Un código de sonido posible (código 1-3-1) consta de un sonido, una secuencia de tres sonidos y, a continuación, otro sonido. Este código de sonido indica que la computadora ha detectado un problema de memoria.

Si se emite un código de sonido, escríbalo y búsquelo en la tabla siguiente.

Código	Causa
1-1-2	Fallo en un registro del microprocesador
1-1-3	Fallo de lectura/escritura NVRAM
1-1-4	Fallo en la suma de comprobación del BIOS en ROM
1-2-1	Error del temporizador de intervalos programable
1-2-2	Fallo en la inicialización de DMA
1-2-3	Fallo de lectura /escritura en el registro de páginas del sistema de DMA
1-3	Fallo en la prueba de la memoria de vídeo

Código	Causa
1-3-1 a 2-4-4	La memoria no se está utilizando o identificando adecuadamente
1-3-2	Problema de memoria
3-1-1	Fallo en el registro DMA esclavo
3-1-2	Fallo en el registro del DMA maestro
3-1-3	Fallo en el registro maestro de enmascaramiento de interrupciones.
3-1-4	Fallo en el registro esclavo de enmascaramiento de interrupciones
3-2-2	Fallo en la carga del vector de interrupciones
3-2-4	Fallo de la prueba de la controladora del teclado
3-3-1	Pérdida de alimentación para la NVRAM
3-3-2	Configuración de la NVRAM no válida
3-3-4	Fallo en la prueba de la memoria de vídeo
3-4-1	Fallo de inicio de la pantalla
3-4-2	Fallo en el retraso de la pantalla
3-4-3	Fallo de búsqueda de ROM de vídeo
4-2-1	No hay impulsos del temporizador
4-2-2	Fallo de suspensión del trabajo
4-2-3	Error Gate A20
4-2-4	Interrupción inesperada en modo protegido
4-3-1	Fallo de memoria por encima de la dirección 0FFFFh
4-3-3	Fallo en el contador del chip del temporizador 2
4-3-4	El reloj de hora se ha parado
4-4-1	Fallo en la prueba de un puerto serie o paralelo
4-4-2	Falló la descompresión de los datos hacia la memoria duplicada
4-4-3	Fallo en la prueba del coprocesador matemático
4-4-4	Fallo de la prueba de la memoria caché

Mensajes de error















NOTA: Si el mensaje no aparece en la lista, consulte la documentación del sistema operativo o el programa que se estaba ejecutando en el momento en que apareció el mensaje.

Si se produce un fallo mientras se inicia la computadora, puede aparecer en pantalla un mensaje identificando el problema. Consulte “Mensajes de error” en la *Guía del usuario* para obtener sugerencias acerca de la resolución de problemas.





Indicadores de diagnóstico

 **PRECAUCIÓN:** Antes de comenzar cualquiera de los procedimientos de esta sección, siga las instrucciones de seguridad que se encuentran en la Guía de información del producto.





Para ayudarle a solucionar un problema, la computadora cuenta con cuatro indicadores denominados “1”, “2”, “3” y “4” en la parte anterior. Estos indicadores pueden ser verdes o pueden estar apagados. Cuando la computadora se inicia de manera normal, los indicadores parpadean. Cuando la computadora se inicia, los cuatro indicadores verdes se encienden unos segundos antes de apagarse para indicar un funcionamiento normal. Si la computadora no funciona correctamente, el patrón de los indicadores identifica el problema.



Patrón de luz	Descripción del problema	Solución sugerida
   	La computadora está apagada o se ha producido un error de pre-BIOS. NOTA: Los indicadores de diagnóstico se apagan después de unos momentos si la computadora se encuentra en condiciones normales de funcionamiento después de la POST.	Enchufe la computadora a una toma de alimentación eléctrica en funcionamiento y pulse el botón de alimentación.
   	Se ha producido un posible fallo del BIOS; la computadora se encuentra en modo de recuperación.	Ejecute la Utilidad de recuperación de BIOS, espere a que acabe la recuperación y reinicie la computadora.
   	Se ha producido un posible fallo en el procesador.	Reinstale el procesador y reinicie la computadora.

Patrón de luz	Descripción del problema	Solución sugerida
	<p>Se han detectado los módulos de memoria, pero se ha producido un error de memoria.</p>	<ol style="list-style-type: none"> 1 Vuelva a colocar los módulos de memoria para asegurarse de que la computadora se comunica correctamente con la memoria. 2 Reinicie la computadora. 3 Si el problema persiste, retire todos los módulos de memoria e instale uno en el conector de módulo de memoria 4. 4 Reinicie la computadora. Aparece el siguiente mensaje: Alert! Operating in Debug Mode (¡Atención! Funcionamiento en modo de depuración de fallos). Please Populate Memory in Pairs for Normal Operation (Disponga la memoria por parejas para el funcionamiento normal). 5 Pulse <F1> para iniciar el sistema operativo. 6 Ejecute los Dell Diagnostics. Consulte la página 172 para obtener instrucciones. 7 Si tiene éxito la prueba del módulo de memoria, apague la computadora, extraiga el módulo de memoria y, a continuación, repita el proceso con los módulos de memoria restantes hasta que se produzca un error de memoria durante el inicio o la prueba de diagnóstico. Si el primer módulo de memoria probado es defectuoso, repita el proceso con los módulos de memoria restantes para asegurarse de que los otros módulos no son defectuosos. 8 Cuando identifique el módulo de memoria defectuoso, póngase en contacto con Dell para obtener un módulo de sustitución. Para obtener información acerca de cómo ponerse en contacto con Dell, consulte la <i>Guía del usuario</i>. <p>NOTA: En caso necesario, puede utilizarse la computadora en modo de depuración de fallos hasta que se instalen los nuevos módulos de memoria.</p>

Patrón de luz	Descripción del problema	Solución sugerida
	Se ha producido un fallo de la tarjeta de expansión.	<ol style="list-style-type: none"> 1 Determine si existe un conflicto; para ello, extraiga una tarjeta (que no sea la gráfica) y reinicie la computadora. Para obtener información acerca de cómo extraer una tarjeta, consulte la <i>Guía del usuario</i>. 2 Si el problema persiste, vuelva a instalar la tarjeta que ha retirado, retire otra tarjeta y reinicie la computadora. 3 Repita este proceso con todas las tarjetas. Si la computadora se inicia sin problemas, compruebe que la última tarjeta extraída de la computadora no presenta conflictos por recursos (consulte el apartado “Cómo resolver incompatibilidades de software y hardware” en la página 170). 4 Si el problema persiste, póngase en contacto con Dell. Para obtener información acerca de cómo ponerse en contacto con Dell, consulte la <i>Guía del usuario</i>.
	Se ha producido un posible fallo de la tarjeta de gráficos.	<ul style="list-style-type: none"> • Si la computadora incluye una tarjeta gráfica, extráigala, vuelva a instalarla y, a continuación, reinicie la computadora. • Si persiste el problema, instale una tarjeta de gráficos que sepa que funcione y reinicie la computadora. • Si no se soluciona el problema o la computadora tiene gráficos integrados, póngase en contacto con Dell. Para obtener información acerca de cómo ponerse en contacto con Dell, consulte la <i>Guía del usuario</i>.
	Se ha producido un error de unidad de disco flexible o de disco duro.	Vuelva a asentar todos los cables de alimentación y de datos y reinicie la computadora.
	Se ha producido un fallo de USB.	Vuelva a instalar todos los dispositivos USB, compruebe las conexiones por cable y reinicie la computadora.

Patrón de luz	Descripción del problema	Solución sugerida
	No se detectan módulos de memoria.	<ol style="list-style-type: none"> 1 Vuelva a colocar los módulos de memoria para asegurarse de que la computadora se comunica correctamente con la memoria. 2 Reinicie la computadora. 3 Si el problema persiste, retire todos los módulos de memoria e instale uno en el conector de módulo de memoria 4. 4 Reinicie la computadora. Aparece el siguiente mensaje: Alert! Operating in Debug Mode (¡Atención! Funcionamiento en modo de depuración de fallos). Please Populate Memory in Pairs for Normal Operation (Disponga la memoria por parejas para el funcionamiento normal). 5 Pulse <F1> para iniciar el sistema operativo. 6 Ejecute los Dell Diagnostics. Consulte la página 172 para obtener instrucciones. 7 Si tiene éxito la prueba del módulo de memoria, apague la computadora, extraiga el módulo de memoria y, a continuación, repita el proceso con los módulos de memoria restantes hasta que se produzca un error de memoria durante el inicio o la prueba de diagnóstico. Si el primer módulo de memoria probado es defectuoso, repita el proceso con los módulos de memoria restantes para asegurarse de que los otros módulos no son defectuosos. 8 Cuando se identifica un módulo de memoria defectuoso, póngase en contacto con Dell para obtener uno de repuesto. Para obtener instrucciones acerca de cómo ponerse en contacto con Dell, consulte la <i>Guía del usuario</i>. <p>NOTA: En caso necesario, puede utilizarse la computadora en modo de depuración de fallos hasta que se instalen los nuevos módulos de memoria.</p>

Patrón de luz	Descripción del problema	Solución sugerida
	Se ha producido un error de la placa base.	Póngase en contacto con Dell para obtener asistencia técnica. Para obtener información acerca de cómo ponerse en contacto con Dell, consulte la <i>Guía del usuario</i> .
	Se han detectado los módulos de memoria, pero existe un error de configuración del sistema o de compatibilidad.	<ul style="list-style-type: none"> • Asegúrese de que no existen requisitos especiales para la colocación del conector o del módulo de memoria. • Verifique que los módulos de memoria que instala sean compatibles con la computadora. • Vuelva a instalar los módulos de memoria y reinicie la computadora. • Si el problema persiste, póngase en contacto con Dell. Para obtener información acerca de cómo ponerse en contacto con Dell, consulte la <i>Guía del usuario</i>.
	Se ha producido un error de la placa base y/o de hardware.	<ul style="list-style-type: none"> • Realice los procedimientos de “Cómo resolver incompatibilidades de software y hardware” en la página 170. • Si el problema persiste, póngase en contacto con Dell. Para obtener información acerca de cómo ponerse en contacto con Dell, consulte la <i>Guía del usuario</i>.
	Se ha producido un fallo de la tarjeta de expansión.	<ol style="list-style-type: none"> 1 Determine si existe un conflicto extrayendo una tarjeta (que no sea la gráfica) y reiniciando la computadora. 2 Si el problema persiste, vuelva a instalar la tarjeta que ha retirado, retire otra tarjeta y reinicie la computadora. 3 Repita este proceso con todas las tarjetas. Si la computadora se inicia sin problemas, compruebe que la última tarjeta extraída de la computadora no presenta conflictos por recursos (consulte el apartado “Cómo resolver incompatibilidades de software y hardware” en la página 170). 4 Si el problema persiste, póngase en contacto con Dell. Para obtener información acerca de cómo ponerse en contacto con Dell, consulte la <i>Guía del usuario</i>.

Patrón de luz	Descripción del problema	Solución sugerida
	Se ha producido otro error. Este patrón también se muestra cuando entra en la configuración del sistema y puede que no indique un problema.	<ul style="list-style-type: none"> • Compruebe que los cables de las unidades de disco duro, de CD y de DVD estén conectados a la placa base. • Si el problema persiste, póngase en contacto con Dell. Para obtener información acerca de cómo ponerse en contacto con Dell, consulte la <i>Guía del usuario</i>.
	La computadora funciona normal después de POST. NOTA: Los indicadores de diagnóstico se apagan después de unos momentos si la computadora se encuentra en condiciones normales de funcionamiento después de la POST.	Ninguna.

Preguntas más frecuentes

¿Cómo puedo...?	Solución	¿... encontrar información adicional?
¿...configurar la computadora para utilizar dos monitores?	Si la computadora cuenta con la tarjeta de gráficos necesaria para configurar el sistema de monitor dual, busque en la caja de la computadora un cable en forma de Y. Este cable en forma de -Y presenta un conector sencillo en un extremo (que debe conectar en el panel posterior) y una bifurcación con dos conectores en el otro (que debe conectar a los cables de los monitores). Para la computadora de torre, consulte página 148 y para la computadora de sobremesa, consulte página 153.	Consulte “Configuración de la computadora (Orientación de la torre)” en la página 147 o “Configuración de la computadora (Orientación de sobremesa)” en la página 152 para obtener información acerca de cómo conectar monitores duales a la computadora.

¿Cómo puedo...?	Solución	¿... encontrar información adicional?
¿...conectar el monitor cuando el conector del cable no encaja en el conector situado en la parte posterior de la computadora?	Si su tarjeta gráfica tiene un conector DVI y su monitor es VGA, deberá utilizar un adaptador. Encontrará el adaptador en la caja de envío de la computadora.	Consulte “Configuración de la computadora (Orientación de la torre)” en la página 147 o “Configuración de la computadora (Orientación de sobremesa)” en la página 152 para obtener información acerca de cómo conectar monitores a la computadora. Póngase en contacto con Dell para obtener más información. Para obtener información acerca de cómo ponerse en contacto con Dell, consulte la <i>Guía del usuario</i> .
¿... conectar los parlantes?	Si tiene instalada una tarjeta de sonido, conecte los parlantes a los conectores de la tarjeta. Para la computadora de torre, consulte la página 151 y para la computadora de sobremesa, consulte la página 156.	Para obtener más información, consulte la documentación suministrada con los parlantes.
¿... encontrar los conectores apropiados para los dispositivos USB o IEEE 1394?	La computadora de torre cuenta con ocho conectores USB (dos delante, uno interno y cinco en la parte posterior). La computadora de sobremesa cuenta con ocho conectores USB (dos delante, uno interno y cinco en la parte posterior) y un conector IEEE 1394 opcional en la parte anterior. Este conector sólo está disponible si ha adquirido una tarjeta IEEE 1394. Para comprar una tarjeta, póngase en contacto con Dell. Para obtener información sobre la tarjeta IEEE 1394, consulte la <i>Guía del usuario</i> .	Consulte “Acerca de su computadora” en la página 157 para ver ilustraciones sobre las vistas anterior y posterior de la computadora. Para obtener ayuda con el fin de localizar la <i>Guía del usuario</i> , consulte “Localización de información” en la página 143.
¿...obtener información sobre hardware y otros detalles técnicos de la computadora?	La <i>Guía del usuario</i> incluye una tabla de especificaciones que proporciona información más detallada sobre la computadora y el hardware. Para localizar la <i>Guía del usuario</i> , consulte el apartado “Localización de información” en la página 143.	Visite el sitio Web de asistencia técnica de Dell en support.dell.com y utilice una de las siguientes herramientas de asistencia: consulte documentación sobre los últimos avances tecnológicos o póngase en contacto con otros usuarios de Dell a través del grupo de conversación del foro Dell.

¿Cómo puedo...?	Solución	¿... encontrar información adicional?
¿... encontrar documentación para la computadora?	<p>Existe la siguiente documentación para la computadora:</p> <ul style="list-style-type: none"> • <i>Guía del usuario</i> • <i>Guía de información del producto</i> • <i>Etiqueta de información del sistema</i> <p>Para localizar estos documentos, consulte “Localización de información” en la página 143.</p>	Si pierde alguno de estos documentos, están disponibles en el sitio Web de asistencia técnica de Dell, en support.dell.com .

Índice

A

- alimentación
 - botón, 158, 161
 - conector, 159, 162
 - indicador, 158, 161
- auricular
 - conector, 158, 161

C

- Centro de ayuda y soporte técnico, 146
- códigos de sonido, 174
- computadora
 - códigos de sonido, 174
 - restaurar a un estado previo, 170
- conectores
 - adaptador de red, 163
 - alimentación, 159, 162
 - auricular, 158, 161
 - IEEE, 157, 160
 - línea de entrada, 164
 - línea de salida, 164
 - micrófono, 164
 - paralelos, 163
 - ratón, 163
 - serie, 164
 - sonido, 164
 - teclado, 164
 - USB, 158, 160, 164

- conectores de sonido
 - línea de entrada, 164
 - línea de salida, 164
- conflictos
 - incompatibilidades de software y hardware, 170
- conflictos de IRQ, 170
- controladores
 - ResourceCD, 143

D

- Dell
 - sitio de asistencia, 145
- Dell Diagnostics, 172
- diagnósticos
 - códigos de sonido, 174
 - Dell, 172
 - Drivers and Utilities CD, 143
 - indicado, 176
 - indicadores, 158, 161
- documentación
 - dispositivo, 143
 - en línea, 145
 - Guía de información del producto, 144
 - Guía del usuario, 144
 - Referencia rápida, 143
 - ResourceCD, 143
- Drivers and Utilities CD, 143

E

- etiqueta de Microsoft Windows, 144
- etiqueta de servicio, 144
- etiquetas
 - etiqueta de servicio, 144
 - Microsoft Windows, 144

G

- garantía, 144
- Guía del usuario, 144

H

- hardware
 - códigos de sonido, 174
 - Dell Diagnostics, 172

I

- IEEE
 - conectores, 157, 160
- indicadores
 - actividad de la unidad de disco duro, 157, 160
 - actividad de red, 163
 - actividad de unidad de disco duro, 158, 161
 - alimentación, 158, 161
 - diagnóstico, 158, 161, 176

- integridad de vínculo, 163
- parte posterior de la computadora, 176
- red, 163

- indicadores de diagnóstico, 176

- instrucciones de seguridad, 144

- Interruptor de selección de voltaje, 159, 162

M

- mensajes de error
 - códigos de sonido, 174
 - indicadores de diagnóstico, 176

- micrófono
 - conector, 164

P

- piezas de instalación
 - cómo apagar la computadora, 168

- placa base, 166

- placa base. *Consulte* placa base

- problemas
 - códigos de sonido, 174
 - Dell Diagnostics, 172
 - indicadores de diagnóstico, 176
 - restaurar a un estado previo, 170

R

- ratón
 - conector, 163

- red
 - conector, 163

- ResourceCD
 - Dell Diagnostics, 172

- Restaurar sistema, 170

S

- Sistema operativo
 - CD, 146
 - Guía de instalación, 146

- Sitio web de Asistencia Premier de Dell, 144

- sitio web Dell Premier Support, 145

- solución de problemas
 - Centro de ayuda y soporte técnico, 146
 - conflictos, 170

- Dell Diagnostics, 172

- indicadores de diagnóstico, 176

- restaurar a un estado previo, 170

- Solucionador de problemas de hardware, 170

- Solucionador de problemas de hardware, 170

T

- tarjetas
 - ranuras, 159, 162

- teclado
 - conector, 164

U

- unidad de disco duro
 - indicador de actividad, 157-158, 160-161

- USB
 - conectores, 158, 160, 164

V

- volver a instalar
 - Drivers and Utilities CD, 143
 - ResourceCD, 143

W

- Windows XP
 - Centro de ayuda y soporte técnico, 146
 - Restaurar sistema, 170
 - Solucionador de problemas de hardware, 170